

МИНИСТЕРСТВО НАУКИ И ВЫСШЕГО ОБРАЗОВАНИЯ РОССИЙСКОЙ ФЕДЕРАЦИИ

ФЕДЕРАЛЬНОЕ ГОСУДАРСТВЕННОЕ БЮДЖЕТНОЕ
ОБРАЗОВАТЕЛЬНОЕ УЧРЕЖДЕНИЕ
ВЫСШЕГО ОБРАЗОВАНИЯ

«БРАТСКИЙ ГОСУДАРСТВЕННЫЙ УНИВЕРСИТЕТ»

Кафедра машиностроения и транспорта

УТВЕРЖДАЮ:

Проректор по учебной работе

_____ Е.И. Луковникова

« _____ » декабря 2018 г.

РАБОЧАЯ ПРОГРАММА ДИСЦИПЛИНЫ

ТЕХНОЛОГИЯ ЛИТЕЙНОГО ПРОИЗВОДСТВА

Б1.В.ДВ.06.02

НАПРАВЛЕНИЕ ПОДГОТОВКИ

**15.03.05 Конструкторско-технологическое обеспечение
машиностроительных производств**

ПРОФИЛЬ ПОДГОТОВКИ

Технология машиностроения

Программа прикладного бакалавриата

Квалификация (степень) выпускника: бакалавр

1. ПЕРЕЧЕНЬ ПЛАНИРУЕМЫХ РЕЗУЛЬТАТОВ ОБУЧЕНИЯ ПО ДИСЦИПЛИНЕ, СООТНЕСЕННЫХ С ПЛАНИРУЕМЫМИ РЕЗУЛЬТАТАМИ ОСВОЕНИЯ ОБРАЗОВАТЕЛЬНОЙ ПРОГРАММЫ	3
2. МЕСТО ДИСЦИПЛИНЫ В СТРУКТУРЕ ОБРАЗОВАТЕЛЬНОЙ ПРОГРАММЫ	4
3. РАСПРЕДЕЛЕНИЕ ОБЪЕМА ДИСЦИПЛИНЫ.....	4
3.1 Распределение объёма дисциплины по формам обучения.....	4
3.2 Распределение объёма дисциплины по видам учебных занятий и трудоемкости	4
4. СОДЕРЖАНИЕ ДИСЦИПЛИНЫ	5
4.1 Распределение разделов дисциплины по видам учебных занятий	5
4.2 Содержание дисциплины, структурированное по разделам и темам	5
4.3 Лабораторные работы.....	19
4.4 Семинары / практические занятия.....	19
4.5 Контрольные мероприятия: курсовой проект (курсовая работа), контрольная работа, РГР, реферат.....	19
5. МАТРИЦА СООТНЕСЕНИЯ РАЗДЕЛОВ УЧЕБНОЙ ДИСЦИПЛИНЫ К ФОРМИРУЕМЫМ В НИХ КОМПЕТЕНЦИЯМ И ОЦЕНКЕ РЕЗУЛЬТАТОВ ОСВОЕНИЯ ДИСЦИПЛИНЫ	20
6. ПЕРЕЧЕНЬ УЧЕБНО-МЕТОДИЧЕСКОГО ОБЕСПЕЧЕНИЯ ДЛЯ САМОСТОЯТЕЛЬНОЙ РАБОТЫ ОБУЧАЮЩИХСЯ ПО ДИСЦИПЛИНЕ.....	21
7. ПЕРЕЧЕНЬ ОСНОВНОЙ И ДОПОЛНИТЕЛЬНОЙ ЛИТЕРАТУРЫ, НЕОБХОДИМОЙ ДЛЯ ОСВОЕНИЯ ДИСЦИПЛИНЫ.....	21
8. ПЕРЕЧЕНЬ РЕСУРСОВ ИНФОРМАЦИОННО-ТЕЛЕКОММУНИКАЦИОННОЙ СЕТИ «ИНТЕРНЕТ» НЕОБХОДИМЫХ ДЛЯ ОСВОЕНИЯ ДИСЦИПЛИНЫ	22
9. МЕТОДИЧЕСКИЕ УКАЗАНИЯ ДЛЯ ОБУЧАЮЩИХСЯ ПО ОСВОЕНИЮ ДИСЦИПЛИНЫ.....	22
9.1 Методические указания для обучающихся по выполнению лабораторных работ.....	22
9.2. Методические указания по выполнению курсового проекта (курсовой работы), контрольной работы, РГР, реферата	25
10. ПЕРЕЧЕНЬ ИНФОРМАЦИОННЫХ ТЕХНОЛОГИЙ, ИСПОЛЬЗУЕМЫХ ПРИ ОСУЩЕСТВЛЕНИИ ОБРАЗОВАТЕЛЬНОГО ПРОЦЕССА ПО ДИСЦИПЛИНЕ	25
11. ОПИСАНИЕ МАТЕРИАЛЬНО-ТЕХНИЧЕСКОЙ БАЗЫ, НЕОБХОДИМОЙ ДЛЯ ОСУЩЕСТВЛЕНИЯ ОБРАЗОВАТЕЛЬНОГО ПРОЦЕССА ПО ДИСЦИПЛИНЕ	25
Приложение 1. Фонд оценочных средств для проведения промежуточной аттестации обучающихся по дисциплине.....	26
Приложение 2. Аннотация рабочей программы дисциплины	29
Приложение 3. Протокол о дополнениях и изменениях в рабочей программе	30
Приложение 4. Фонд оценочных средств для текущего контроля успеваемости по дисциплине.....	31

1. ПЕРЕЧЕНЬ ПЛАНИРУЕМЫХ РЕЗУЛЬТАТОВ ОБУЧЕНИЯ ПО ДИСЦИПЛИНЕ, СООТНЕСЕННЫХ С ПЛАНИРУЕМЫМИ РЕЗУЛЬТАТАМИ ОСВОЕНИЯ ОБРАЗОВАТЕЛЬНОЙ ПРОГРАММЫ

Вид деятельности выпускника

Дисциплина охватывает круг вопросов, относящихся к производственно-технологическому виду профессиональной деятельности выпускника в соответствии с компетенциями и видами деятельности, указанными в учебном плане.

Цель и задачи дисциплины

Целью изучения дисциплины является – формирование знаний и навыков использования технологий, систем и средств технического оснащения машиностроительных производств, для разработки и внедрения оптимальных технологических процессов изготовления изделий с эффективным использованием материалов, оборудования, инструментов, оснастки, средств диагностики, автоматизации, алгоритмов и программ.

Задачами изучения дисциплины являются:

- изучение основных проблем, связанных с машиностроительными производствами;
- решение задач, связанных с разработкой обобщенных вариантов решения проблем машиностроительных производств;
- формирование навыков выбора на основе анализа вариантов оптимального прогнозируемого решения.

Код компетенции	Содержание компетенций	Перечень планируемых результатов обучения по дисциплине
ОПК-1	способность использовать основные закономерности, действующие в процессе изготовления машиностроительных изделий требуемого качества, заданного количества при наименьших затратах общественного труда	<p>знать:</p> <ul style="list-style-type: none"> - закономерности, действующие в процессе изготовления машиностроительных изделий; <p>уметь:</p> <ul style="list-style-type: none"> - использовать основные закономерности, действующие в процессе изготовления машиностроительных изделий требуемого качества; <p>владеть:</p> <ul style="list-style-type: none"> - навыками использования основных закономерностей, действующие в процессе изготовления машиностроительных изделий требуемого качества.
ПК-16	способность осваивать на практике и совершенствовать технологии, системы и средства машиностроительных производств, участвовать в разработке и внедрении оптимальных технологий изготовления машиностроительных изделий, выполнять мероприятия по выбору и эффективному использованию материалов, оборудования, инструментов, технологической оснастки, средств диагностики, автоматизации, алгоритмов и программ выбора и расчетов параметров технологических процессов для их реализации	<p>знать:</p> <ul style="list-style-type: none"> - технологии, системы и средства машиностроительных производств, участвовать в разработке и внедрении оптимальных технологий изготовления машиностроительных изделий, мероприятия по выбору и эффективному использованию материалов, оборудования, инструментов, технологической оснастки, средств диагностики, автоматизации, алгоритмов и программ выбора и расчетов параметров технологических процессов для их реализации; <p>уметь:</p> <ul style="list-style-type: none"> - осваивать на практике технологии, системы и средства машиностроительных производств, участвовать в разработке и внедрении оптимальных технологий изготовления машиностроительных изделий, мероприятия по выбору и эффективному использованию материалов, оборудования, инструментов, технологической оснастки, средств диагностики, автоматизации, алгоритмов и программ выбора и расчетов параметров технологических процессов для их реализации; <p>владеть:</p> <ul style="list-style-type: none"> - способностью осваивать на практике и совершенствовать технологии, системы и средства машиностроительных производств, участвовать в разработке и внедрении оптимальных технологий изготовления машиностроительных изделий, выполнять мероприятия по выбору и эффективному использованию материалов, оборудования, инструментов, технологической оснастки, средств диагностики, автоматизации, алгоритмов и программ выбора и расчетов параметров технологических процессов для их реализации.

2. МЕСТО ДИСЦИПЛИНЫ В СТРУКТУРЕ ОБРАЗОВАТЕЛЬНОЙ ПРОГРАММЫ

Дисциплина Б1.В.ДВ.06.02 «Технология литейного производства» является дисциплиной по выбору вариативной части.

Дисциплина «Технология литейного производства» базируется на знаниях, полученных при изучении таких учебных дисциплин, как:

- «Оборудование машиностроительных производств»;
- «Процессы и операции формообразования»
- «Технологические процессы в машиностроении»;

Основываясь на изучении перечисленных дисциплин, «Технологические процессы литья и сварки» представляет основу для дисциплин:

- «Основы технологии машиностроения»;
- «Технология машиностроения»;
- «Производственной (преддипломной) практики»;
- «Государственной итоговой аттестации».

Такое системное междисциплинарное изучение направлено на достижение требуемого ФГОС уровня подготовки по квалификации бакалавр.

3. РАСПРЕДЕЛЕНИЕ ОБЪЕМА ДИСЦИПЛИНЫ

3.1. Распределение объема дисциплины по формам обучения

Форма обучения	Курс	Семестр	Трудоемкость дисциплины в часах						Курсовая работа (проект), контрольная работа, реферат, РГР	Вид промежуточной аттестации
			Всего часов (с экз.)	Аудиторных часов	Лекции	Лабораторные работы	Семинары/ Практические занятия	Самостоятельная работа		
Очная	3	6	180	68	17	51	-	85	-	Экзамен
Заочная	-	-	-	-	-	-	-	-	-	-
Заочная (ускоренное обучение)	-	-	-	-	-	-	-	-	-	-
Очно-заочная	-	-	-	-	-	-	-	-	-	-

3.2. Распределение объема дисциплины по видам учебных занятий и трудоемкости

Вид учебных занятий	Трудоемкость (час.)	в т.ч. в интерактивной, активной, инновационной формах, (час.)	Распределение по семестрам, час
			6
I. Контактная работа обучающихся с преподавателем (всего)	68	-	68
Лекции (Лк)	17	-	17
Лабораторные работы (ЛР)	51	-	51
Групповые (индивидуальные) консультации	+	-	+
II. Самостоятельная работа обучающихся (СР)	85	-	85
Подготовка к лабораторным работам	51	-	51
Подготовка к экзамену в течение семестра	34	-	34
III. Промежуточная аттестация Экзамен	27	-	27
Общая трудоемкость дисциплины час.	180	-	180
зач. ед.	5	-	5

4. СОДЕРЖАНИЕ ДИСЦИПЛИНЫ

4.1. Распределение разделов дисциплины по видам учебных занятий

- для очной формы обучения:

№ раздела и темы	Наименование раздела и тема дисциплины	Трудоемкость, (час.)	Виды учебных занятий, включая самостоятельную работу обучающихся и трудоемкость; (час.)		
			учебные занятия		самостоятельная работа обучающихся
			лекции	Лабораторные работы	
1.	Способы получения заготовок	25	5	-	20
1.1.	Выбор метода и способа получения заготовки	5	1	-	4
1.2.	Общие принципы выбора заготовки	5	1	-	4
1.3.	Классификация литых заготовок	5	1	-	4
1.4.	Литейные сплавы	5	1	-	4
1.5.	Основные положения к выбору способа литья	5	1	-	4
2.	Получение заготовок методами литья	128	12	51	65
2.1.	Изготовление отливок в песчаных формах	21	2	11	8
2.2.	Литье в оболочковые формы	20	2	10	8
2.3.	Литье по выплавляемым моделям	19	1	10	8
2.4.	Литье в металлические формы (кокиль)	17	1	10	6
2.5.	Центробежное литьё	7	1	-	6
2.6.	Литье под давлением	17	1	10	6
2.7.	Электрошлаковое литьё	7	1	-	6
2.8.	Непрерывное литьё	7	1	-	6
2.9.	Особенности изготовления отливок из различных сплавов	7	1	-	6
2.10.	Дефекты отливок и их исправление	6	1	-	5
	ИТОГО	153	17	51	85

4.2. Содержание дисциплины, структурированное по разделам и темам

Раздел 1. Способы получения заготовок

Тема 1.1. Выбор метода и способа получения заготовки

Необходимость экономии материальных ресурсов предъявляет высокие требования к рациональному выбору заготовок, к уровню их технологичности, в значительной мере определяющей затраты на технологическую подготовку производства, себестоимость, надёжность и долговечность изделий.

Правильно выбрать способ получения заготовки – означает определить рациональный технологический процесс её получения с учётом материала детали, требований к точности её изготовления, технических условий, эксплуатационных характеристик и серийности выпуска.

Машиностроение располагает большим количеством способов получения деталей. Это многообразие, с одной стороны, позволяет существенно повысить эксплуатационные характеристики машин за счёт использования свойств исходного материала, с другой – создаёт трудности при выборе рационального, экономичного способа получения детали.

Особенно важно правильно выбрать вид заготовки, назначить наиболее рациональный технологический процесс её изготовления в условиях автоматизированного производства, когда размеры детали при механической обработке получаются «автоматически» на предварительно настроенных агрегатных станках или станках с числовым программным управлением (ЧПУ). В этом случае недостаточные припуски так же вредны, как и излишние, а неравномерная твёрдость материала или большие уклоны на заготовке могут вызвать значительные колебания в допусках размеров готовой детали.

Поэтому очень важен экономически и технологически обоснованный выбор вида заготовки для данного производства.

Максимальное приближение геометрических форм и размеров заготовки к размерам и форме готовой детали – главная задача заготовительного производства.

Заданные конструктором геометрия, размеры и марка материала детали во многом определяют технологию изготовления. Таким образом, выбор вида заготовки происходит в процессе конструирования, так как при расчёте деталей на прочность, износостойкость или при учете других показателей эксплуатационных характеристик конструктор исходит из физико-механических свойств применяемого материала с учётом влияния способа получения заготовки.

Факторы, влияющие на себестоимость производства в машиностроении, делятся на три группы:

1-я группа – конструктивные факторы, т.е. конструктивное решение самой детали, обеспечивающее приемлемость её для изготовления обработкой давлением, литьем, сваркой; выбор марки материала и технологических условий;

2-я группа – производственные факторы, т.е. характер и культура производства, технологическая оснащённость, организационные и технологические уровни производства;

3-я группа – технологические факторы, характеризующие способ формообразования заготовок, выбор самой заготовки, оборудования и технологического процесса получения детали.

То, насколько полно в заготовке учтено влияние факторов первой и второй групп, позволяет судить о *технологичности заготовки*.

Под *технологичностью заготовки* принято понимать, насколько данная заготовка соответствует требованиям производства и обеспечивает долговечность и надежность работы детали при эксплуатации.

Выпуск технологичной заготовки в заданных масштабах производства обеспечивает минимальные производственные затраты, себестоимость, трудоемкость и материалоемкость.

Третья группа факторов важна, когда детали могут быть получены одним или несколькими способами литья или обработки давлением, например, фланцы, тройники, шестерни. Однако при литье структура металла, а следовательно, и механические свойства, ниже, чем при обработке металлов давлением. Также, особенно при литье в кокиль или под давлением, выше вероятность возникновения литейных напряжений и наличия пористости.

При штамповке, создавая направленную структуру, можно увеличить эксплуатационные свойства детали. В то же время заданный параметр шероховатости поверхности и точность размеров могут быть обеспечены в обоих случаях.

Таким образом, при выборе способов получения заготовки в первую очередь следует учитывать основные факторы (себестоимость и требования к качеству), ориентироваться на то, что в конкретном случае является определяющим.

В качестве другого примера можно рассмотреть крупногабаритные детали значительной массы, требующие для своего изготовления уникального оборудования большой мощности. Такие детали целесообразно изготавливать сварными. Это позволяет сократить длительность цикла изготовления, повысить качество металла за счет применения слитков меньшей массы с меньшим количеством литейных дефектов, но при этом уменьшается коэффициент использования металла, увеличивается трудоемкость.

Оптимальное решение при выборе заготовок может быть найдено только при условии комплексного анализа влияния на себестоимость всех факторов, при обязательном условии положительного влияния способа получения заготовки на качество изделия.

В себестоимости изготовления детали значительную долю составляют затраты на материал (около 60 %). Поэтому пути снижения себестоимости целесообразно искать в снижении расхода материала.

Технологичность детали с определенной степенью приближения оценивается следующими показателями:

– коэффициент выхода годного ($K_{В.Г.}$);

– весовой точности ($K_{В.Т.}$);

– использования металла ($K_{И.М.}$).

$K_{В.Г.}$ – характеризует расход металла в заготовительном цехе, размер брака, технологических отходов, определяется по формуле:

$$K_{В.Г.} = \frac{M_2}{M_1}$$

где: M_1 – масса исходного металла; M_2 – масса заготавливаемого металла.

$K_{В.Т.}$ – отражает степень приближения формы и размеров заготовки к форме и размерам детали, т.е. характеризует объем механической обработки, определяется по формуле:

$$K_{В.Т.} = \frac{M_3}{M_2}$$

где: M_3 – масса готовой детали.

$K_{И.М.}$ – отражает общий расход металла на изготавливаемую деталь, определяется по формуле:

$$K_{И.М.} = K_{В.Г.} \times K_{В.Т.} = \frac{M_3}{M_1}$$

Тема 1.2. Общие принципы выбора заготовки

Наиболее широко для получения заготовок в машиностроении применяют следующие методы: литье, обработка металла давлением и сварка, а также комбинация этих методов.

Каждый из методов содержит большое число способов получения заготовок.

Метод – это группа технологических процессов, в основе которых лежит единый принцип формообразования.

Литье – получение заготовок путем заливки расплавленного металла заданного химического состава в литейную форму, полость которой имеет конфигурацию заготовки.

Обработка давлением – технологические процессы, которые основаны на пластическом формоизменении металла.

Сварка – технологический процесс получения неразъемных соединений из металлов и сплавов в результате образования атомно-молекулярных связей между частицами соединяемых заготовок.

При выборе метода необходимо ориентироваться в первую очередь на материал и требования к нему с точки зрения обеспечения служебных свойств изделия (литье – чугун, стали с обозначением Л).

Особо ответственные детали, к которым предъявляются высокие требования по размеру зерна, направлению волокон, а также по уровню механических свойств, всегда следует изготавливать из заготовок, полученной обработкой давлением.

Выбор способа получения заготовки сложная задача.

Способ получения заготовки должен быть экономичным, обеспечивающим высокое качество детали, производительным, нетрудоемким.

Основные факторы, влияющие на выбор способа получения заготовки.

Характер производства.

Для мелкосерийного и единичного производства характерно использование в качестве заготовок горячекатаного проката, отливок, полученных в песчано-глинистых формах, поковок, полученных ковкой.

Это обуславливает большие припуски, значительный объем последующей механической обработки, повышение трудоемкости.

В условиях крупносерийного и массового производства рентабельны способы получения заготовок: горячая объемная штамповка; литье в кокиль, под давлением, в оболочковые формы по выплавляемым моделям.

Применение этих способов позволяет значительно сократить припуски, снизить трудоемкость изготовления детали.

Повышение точности формообразующих процессов, выбор наиболее точных и прогрессивных способов получения заготовок на базе увеличения серийности производства является одним из важнейших резервов повышения технического уровня производства.

Материалы и требования, предъявляемые к качеству детали

Материалы должны обладать необходимым запасом определенных технологических свойств – ковкостью, штампуемостью, жидкотекучестью, свариваемостью, обрабатываемостью.

Для деформируемых материалов необходимым технологическим свойством является технологическая пластичность. Особо жесткие требования по технологической пластичности предъявляются к сплавам, из которых детали получают холодной обработкой давлением – выдавливанием, вытяжкой, гибкой, формовкой.

Если металл обладает низкой жидкотекучестью, высокой склонностью к усадке, то не рекомендуется применять литье в кокиль, под давлением, так как из-за низкой податливости металлической формы могут возникнуть литейные напряжения, коробление отливки, трещины. Целесообразно применять оболочковое литье и литье в песчано-глинистые формы.

Для ответственных, тяжело нагруженных деталей (валы, шестерни, зубчатые колеса), для которых предъявляются определенные требования к качеству металла и к физико-механическим свойствам – целесообразно использовать поковки, так как в процессе деформирования создается мелкозернистая, направленная волокнистая структура, значительно повышающая физико-механические свойства материала.

Размеры, масса и конфигурация детали.

Удельная стоимость отливок и поковок растет с уменьшением их массы. Закономерность общая для всех способов получения заготовок и деталей, так как трудоемкость формообразования определяют общей площадью поверхностей, подлежащих обработке.

Размеры детали часто играют решающую роль. При литье по выплавляемым моделям, в кокиль, под давлением размеры отливки ограничены технологическими возможностями оборудования и инструмента.

Способом горячей объемной штамповки возможно получение поковок до 1000 кг.

Качество поверхности заготовок, обеспечение заданной точности.

Использование точных способов обеспечивает достаточную чистоту поверхности и высокую точность заготовок.

Совершенствованиековки и штамповки обеспечивают параметры шероховатости и точность размеров, соответствующих механической обработке и даже финишных операций.

Калибровка, холодное выдавливание обеспечивают получение готовых деталей (заклепки, гайки, болты).

Возможности имеющегося оборудования.

Учитывают при изготовлении заготовок способами центробежного литья, литья под давлением, горячей объемной штамповкой. Иногда это является определяющим моментом.

Например, наличие в кузнечном цехе ротационно-ковочных машин позволяет получить ступенчатые заготовки практически без механической обработки. То же – при наличии механических прессов двойного действия или гидравлических многоступенчатых прессов.

Мощность кузнечно-штамповочного оборудования определяет номенклатуру изготовления деталей.

Теория и практика технологии литейного производства на современном этапе позволяет получать изделия с высокими эксплуатационными свойствами. Отливки надежно работают в реактивных двигателях, атомных энергетических установках и других машинах ответственного назначения. Они используются в изготовлении строительных конструкций, металлургических агрегатов, морских судов, деталей бытового оборудования, художественных и ювелирных изделий.

Современное состояние литейного производства определяется совершенствованием традиционных и появлением новых способов литья, непрерывно повышающимся уровнем механизации и автоматизации технологических процессов, специализацией и централизацией производства, созданием научных основ проектирования литейных машин и механизмов.

Важнейшим направлением повышения эффективности является улучшение качества, надежности, точности и шероховатости отливок с максимальным приближением их к форме готовых изделий путем внедрения новых технологических процессов и улучшения качества литейных сплавов, устранение вредного воздействия на окружающую среду и улучшения условий труда.

Литье является наиболее распространенным методом формообразования.

Преимуществами литья являются изготовление заготовок с наибольшими коэффициентами использования металла и весовой точности, изготовление отливок практически неограниченных габаритов и массы, получение заготовок из сплавов, неподдающихся пластической деформации и трудно обрабатываемых резанием (магниты).

Тема 1.3. Классификация литых заготовок

По условиям эксплуатации, независимо от способа изготовления, различают отливки:

- общего назначения – отливки для деталей, не рассчитываемых на прочность
- ответственного назначения – отливки для деталей, рассчитываемых на прочность и работающих при статических нагрузках;
- особо ответственного назначения – отливки для деталей, рассчитываемых на прочность и работающих при циклических и динамических нагрузках.

В зависимости от способа изготовления, массы, конфигурации поверхностей, габаритного размера, толщины стенок, количества стержней, назначения и особых технических требований отливки делят на 6 групп сложности.

Первая группа характеризуется гладкими и прямолинейными наружными поверхностями с наличием невысоких усиливающих ребер, буртов, фланцев, отверстий. Внутренние поверхности простой формы. *Типовые детали* – крышки, рукоятки, диски, фланцы, муфты, колеса вагонеток, маховики для вентиляторов и т.д.

Шестая группа – отливки с особо сложными закрытыми коробчатыми и цилиндрическими формами. На наружных криволинейных поверхностях под различными углами пересекаются ребра, кронштейны и фланцы. Внутренние полости имеют особо сложные конфигурации с затрудненными выходами на поверхность отливки. *Типовые детали* – станины специальных МРС, сложные корпуса центробежных насосов, детали воздухоудовок, рабочие колеса гидротурбин.

В зависимости от способа изготовления их габаритных размеров и типа сплавов ГОСТ 26645-85 устанавливает 22 класса точности.

Тема 1.4. Литейные сплавы

Требования к материалам, используемым для получения отливок:

Состав материалов должен обеспечивать получение в отливке заданных физико-механических и физико-химических свойств; свойства и структура должны быть стабильными в течение всего срока эксплуатации отливки.

Материалы должны обладать хорошими литейными свойствами (высокой жидкотекучестью, небольшой усадкой, низкой склонностью к образованию трещин и поглощению газов, герметичностью), хорошо свариваться, легко обрабатываться режущим инструментом. Они не должны быть токсичными и вредными для производства. Необходимо, чтобы они обеспечивали технологичность в условиях производства и были экономичными.

Литейные свойства сплавов

Получение качественных отливок без раковин, трещин и других дефектов зависит от литейных свойств сплавов, которые проявляются при заполнении формы, кристаллизации и охлаждении отливок в форме. К основным литейным свойствам сплавов относят: жидкотекучесть, усадку сплавов, склонность к образованию трещин, газопоглощение, ликвацию.

Жидкотекучесть – способность расплавленного металла течь по каналам литейной формы, заполнять ее полости и четко воспроизводить контуры отливки.

При высокой жидкотекучести сплавы заполняют все элементы литейной формы.

Жидкотекучесть зависит от многих факторов: от температурного интервала кристаллизации, вязкости и поверхностного натяжения расплава, температуры заливки и формы, свойств формы и т.д.

Чистые металлы и сплавы, затвердевающие при постоянной температуре, обладают лучшей жидкотекучестью, чем сплавы, затвердевающие в интервале температур (твердые растворы). Чем выше вязкость, тем меньше жидкотекучесть. С увеличением поверхностного натяжения жидкотекучесть понижается. С повышением температуры заливки расплавленного металла и формы жидкотекучесть улучшается. Увеличение теплопроводности материала формы снижает жидкотекучесть. Так, песчаная форма отводит тепло медленнее, и расплавленный металл заполняет ее лучше, чем металлическую форму. Наличие неметаллических включений снижает жидкотекучесть. Так же влияет химический состав сплава (с увеличением содержания серы, кислорода, хрома жидкотекучесть снижается; с увеличением содержания фосфора, кремния, алюминия, углерода жидкотекучесть увеличивается).

Усадка – свойство металлов и сплавов уменьшать объем при охлаждении в расплавленном состоянии, в процессе затвердевания и в затвердевшем состоянии при охлаждении до температуры окружающей среды. Изменение объема зависит от химического состава сплава, температуры заливки, конфигурации отливки.

Различают *объемную* и *линейную* усадку.

В результате объемной усадки появляются усадочные раковины и усадочная пористость в массивных частях отливки.

Для предупреждения образования усадочных раковин устанавливают прибыли – дополнительные резервуары с расплавленным металлом, а также наружные или внутренние холодильники.

Линейная усадка определяет размерную точность полученных отливок, поэтому она учитывается при разработке технологии литья и изготовления модельной оснастки.

Линейная усадка составляет: для серого чугуна – 0,8...1,3 %; для углеродистых сталей – 2...2,4 %; для алюминиевых сплавов – 0,9...1,45 %; для медных сплавов – 1,4...2,3 %.

Газопоглощение – способность литейных сплавов в расплавленном состоянии растворять водород, азот, кислород и другие газы. Степень растворимости газов зависит от состояния сплава: с повышением температуры твердого сплава увеличивается незначительно; возрастает при плавлении; резко повышается при перегреве расплава. При затвердевании и последующем охлаждении растворимость газов уменьшается, в результате их выделения в отливке могут образоваться газовые раковины и поры.

Растворимость газов зависит от химического состава сплава, температуры заливки, вязкости сплава и свойств литейной формы.

Ликвация – неоднородность химического состава сплава в различных частях отливки. Ликвация образуется в процессе затвердевания отливки, из-за различной растворимости отдельных компонентов сплава в его твердой и жидкой фазах. В сталях и чугунах заметно ликвируют сера, фосфор и углерод.

Различают ликвацию *зональную*, когда различные части отливки имеют различный химический состав, и *дендритную*, когда химическая неоднородность наблюдается в каждом зерне.

Литейные сплавы

1. *Чугун* является наиболее распространенным материалом для получения фасонных отливок. Чугунные отливки составляют около 80 % всех отливок.

Широкое распространение чугуна получил благодаря хорошим технологическим свойствам и относительной дешевизне. Из серого чугуна получают самые дешевые отливки (в 1,5 раза дешевле, чем стальные, в несколько раз – чем из цветных металлов). Область применения чугунов расширяется вследствие непрерывного повышения его прочностных и технологических характеристик. Используют серые, высокопрочные, ковкие и легированные чугуны.

2. *Сталь* как литейный материал применяют для получения отливок деталей, которые наряду с высокой прочностью должны обладать хорошими пластическими свойствами. Чем ответствнее машина, тем более значительна доля стальных отливок, идущих на ее изготовление. Стальное литье составляет: в тепловозах – 40...50 % от массы машины; в энергетическом и тяжелом машиностроении (колеса гидравлических турбин с массой 85 тонн, иногда несколько сотен тонн) – до 60 %.

Стальные отливки после соответствующей термической обработки не уступают по механическим свойствам поковкам.

Используются: углеродистые стали 15Л...55Л; легированные стали 25ГСЛ, 30ХГСЛ, 110Г13Л; нержавеющие стали 10Х13Л, 12Х18Н9ТЛ и др.

Среди литейных материалов из сплавов цветных металлов широкое применение нашли медные и алюминиевые сплавы.

1. *Медные сплавы* – бронзы и латуни.

Латуни – наиболее распространенные медные сплавы. Для изготовления различной аппаратуры для морских судостроения, работающей при температуре 300 °С, втулок и сепараторов подшипников, нажимных винтов и гаек прокатных станов, червячных винтов применяют сложнoleгированные латуни. Обладают хорошей износостойкостью, антифрикционными свойствами, коррозионной стойкостью.

Из *оловянных бронз* (BrO3Ц7C5H1) изготавливают арматуру, шестерни, подшипники, втулки.

Безоловянные бронзы по некоторым свойствам превосходят оловянные. Они обладают более высокими механическими свойствами, антифрикционными свойствами, коррозионной стойкостью. Однако литейные свойства их хуже. Применяют для изготовления гребных винтов крупных судов, тяжело нагруженных шестерен и зубчатых колес, корпусов насосов, деталей химической и пищевой промышленности.

2. *Алюминиевые сплавы*.

Отливки из алюминиевых сплавов составляют около 70 % цветного литья. Они обладают высокой удельной прочностью, высокими литейными свойствами, коррозионной стойкостью в атмосферных условиях.

Наиболее высокими литейными свойствами обладают сплавы системы алюминий – кремний (Al-Si) – силумины АЛ2, АЛ9. Они широко применяются в машиностроении, автомобильной и авиационной промышленности, электротехнической промышленности.

Также используются сплавы систем: алюминий – медь, алюминий – медь – кремний, алюминий – магний.

3. *Магнелиевые сплавы* обладают высокими механическими свойствами, но их литейные свойства невысоки. Сплавы системы магний – алюминий – цинк – марганец применяют в приборостроении, в авиационной промышленности, в текстильном машиностроении.

Тема 1.5. Основные положения к выбору способа литья

При выборе способа литья для получения заготовки в первую очередь должен быть рассмотрен вопрос экономии металла. Металлоемкость можно снизить конструктивными и технологическими мероприятиями. Часто закладывается неоправданно большой запас прочности деталей, работающих при незначительных нагрузках. За счет изменения конструкции, образования выемок, изменения толщины стенок, применения коробчатых или тавровых сечений можно достичь значительной экономии металла. При анализе требований, предъявляемых в процессе эксплуатации, возможна замена дорогостоящих материалов.

При выборе способа получения отливки необходимо оценить все положительные и отрицательные стороны возможных технологических процессов, провести сравнительный анализ.

При сравнении различных способов литья необходимо учитывать различные факторы.

Технологические свойства сплава. При пониженной жидкотекучести нежелательно применять литье в металлические формы. При высокой склонности к усадке нежелательно применять литье в металлические формы, так как возможно образование трещин из-за низкой податливости формы, а также литье под давлением из-за сложности пресс-формы.

Возможности способов для получения отливок без дефектов литейного происхождения и для обеспечения равномерной мелкозернистой структуры, высоких механических свойств.

Технологичность конструкции детали применительно к каждому рассматриваемому способу. Сложные по конфигурации отливки получают литьем под давлением, по выплавляемым моделям, в песчаных формах. Литьем в кокиль получают отливки с простой наружной конфигурацией, а центробежным литьем – отливки типа тел вращения. Наиболее тонкостенные отливки получают литьем по выплавляемым моделям и литьем под давлением. Специальные способы литья применяют для получения мелких и средних отливок, при литье в песчаные формы габариты и масса отливок не ограничены.

Следует выбирать способ, обеспечивающий заданную точность размеров и шероховатость поверхности. Высокое качество поверхности дает возможность сохранить при механической обработке литейную корку, имеющую повышенную твердость и износостойкость, снизить себестоимость готовых деталей за счет экономии металла.

Специальные способы литья целесообразно применять в крупносерийном и массовом производствах

Необходимо учитывать возможности имеющегося оборудования, уровень литейной технологии и технологии механической обработки.

Наиболее точным показателем, определяющим эффективность применения того или иного способа, является себестоимость.

Раздел 2. Получение заготовок методами литья

Тема 2.1. Изготовление отливок в песчаных формах

Для изготовления отливок служит литейная форма, которая представляет собой систему элементов, образующих рабочую полость, при заливке которой расплавленным металлом формируется отливка.

Литейные формы изготавливают как из неметаллических материалов (песчаные формы, формы изготавливаемые по выплавляемым моделям, оболочковые формы) для одноразового использования, так и из металлов (кокили, изложницы для центробежного литья) для многократного использования.

Изготовление отливок в песчаных формах

Литье в песчаные формы является самым распространенным способом изготовления отливок. Изготавливают отливки из чугуна, стали, цветных металлов от нескольких грамм до сотен тонн, с толщиной стенки от 3...5 до 1000 мм и длиной до 10000 мм.

Схема технологического процесса изготовления отливок в песчаных формах представлена на рис. 5.1.



Рис. 5.1. Схема технологического процесса изготовления отливок в песчаных формах

Сущность литья в песчаные формы заключается в получении отливок из расплавленного металла, затвердевшего в формах, которые изготовлены из формовочных смесей путем уплотнения с использованием модельного комплекта.

Литейная форма для получения отливок в песчаных формах представлена на рис.5.2.

Литейная форма обычно состоит из верхней 1 и нижней 2 полуформ, которые изготавливаются в опоках 7, 8 – приспособлениях для удержания формовочной смеси. Полуформы ориентируют с помощью штырей 10, которые вставляют в отверстия ручек опок 11.

Для образования полостей отверстий или иных сложных контуров в формы устанавливают литейные стержни 3, которые фиксируют посредством выступов, входящих в соответствующие впадины формы (знаки).

Литейную форму заливают расплавленным металлом через литниковую систему.

Литниковая система – совокупность каналов и резервуаров, по которым расплав поступает из разливочного ковша в полость формы.

Основными элементами являются: литниковая чаша 5, которая служит для приема расплавленного металла и подачи его в форму; стояк 6 – вертикальный или наклонный канал для подачи металла из литниковой чаши в рабочую полость или к другим элементам; шлакоуловитель 12, с помощью которого удерживается шлак и другие неметаллические примеси; питатель 13 – один или несколько, через которые расплавленный металл подводится в полость литейной формы.

Для вывода газов предназначены и вентиляционные каналы 9.



Рис. 5.2. Литейная форма

Разновидности литниковых систем представлены на рис. 5.3.

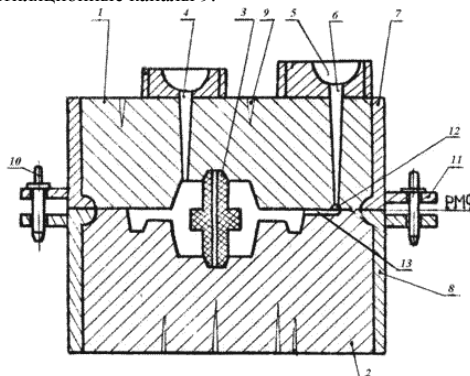

Рис. 5.3. Разновидности литниковых систем

Различают литниковые системы с питателями, расположенными в горизонтальной и вертикальной плоскостях.

По способу подвода расплава в рабочую полость формы литниковые системы делят на: нижнюю, верхнюю, боковую.

Нижняя литниковая система (рис.5.3.б) – широко используется для литья сплавов, легко окисляющихся и насыщающихся газами (алюминий), обеспечивает спокойный подвод расплава к рабочей полости формы и постепенное заполнение ее поступающим снизу, без открытой струи металлом. При этом усложняется конструкция литниковой системы, увеличивается расход металла на нее, создается неблагоприятное распределение температур в залитой форме ввиду сильного разогрева ее нижней части.

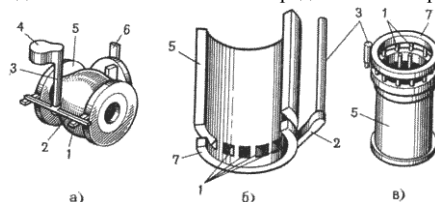
Возможно образование усадочных дефектов и внутренних напряжений. При такой системе ограничена возможность получения высоких тонкостенных отливок (при литье алюминиевых сплавов форма не заполняется металлом, если отношение высоты отливки к толщине ее стенки превышает $6\theta, \frac{H}{\delta} \geq 6\theta$).

Нижний подвод через большое количество питателей часто используется при изготовлении сложных по форме, крупных отливок из чугуна.

Верхняя литниковая система (рис.5.3.в).

Достоинства системы являются: малый расход металла; конструкция проста и легко выполнима при изготовлении форм; подача расплава сверху обеспечивает благоприятное распределение температуры в залитой форме (температура увеличивается от нижней части к верхней), а следовательно, и благоприятные условия для направленной кристаллизации и питания отливки.

Недостатки: падающая сверху струя может размыть песчаную форму, вызывая засоры; при разбрызгивании расплава возникает опасность его окисления и замешивания воздуха в поток с образованием оксидных включений; затрудняется улавливание шлака.

Верхнюю литниковую систему применяют для невысоких (в положении заливки) отливок, небольшой массы и несложной формы, изготовленных из сплавов не склонных к сильному окислению в расплавленном состоянии (чугуны, углеродистые конструкционные стали, латуни).

Боковая литниковая система (рис.5.3.а).

Подвод металла осуществляется в среднюю часть отливки (по разему формы).

Такую систему применяют при получении отливок из различных сплавов, малых и средних по массе деталей, плоскость симметрии которых совпадает с плоскостью разема формы. Является промежуточной между верхней и нижней, и следовательно сочетает в себе некоторые их достоинства и недостатки.

Иногда при подводе металла снизу и сверху используют массивные коллекторы.

Приготовление формовочных и стержневых смесей

Для приготовления смесей используются природные и искусственные материалы.

Песок – основной компонент формовочных и стержневых смесей.

Обычно используется кварцевый или цирконовый песок из кремнезема

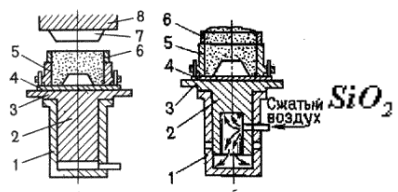

Глина является связующим веществом, обеспечивающим прочность и пластичность, обладающим термической устойчивостью. Широко применяют бентонитовые или каолиновые глины.

Для предотвращения пригара и улучшения чистоты поверхности отливок используют противопригарные материалы: для сырых форм – припылы; для сухих форм – краски.

В качестве припылов используют: для чугуновых отливок – смесь оксида магния, древесного угля, порошкообразного графита; для стальных отливок – смесь оксида магния и огнеупорной глины, пылевидный кварц.

Противопригарные краски представляют собой водные суспензии этих материалов с добавками связующих.

Смеси должны обладать рядом свойств.

Прочность – способность смеси обеспечивать сохранность формы без разрушения при изготовлении и эксплуатации.

Поверхностная прочность (осыпаемость) – сопротивление истирающему действию струи металла при заливке,

Пластичность – способность воспринимать очертание модели и сохранять полученную форму,

Податливость – способность смеси сокращаться в объеме под действием усадки сплава.

Текучесть – способность смеси обтекать модели при формовке, заполнять полость стержневого ящика.

Термохимическая устойчивость или непригарность – способность выдерживать высокую температуру сплава без оплавления или химического с ним взаимодействия.

Негигроскопичность – способность после сушки не поглощать влагу из воздуха.

Долговечность – способность сохранять свои свойства при многократном использовании.

По характеру использования различают облицовочные, наполнительные и единые смеси.

Облицовочная – используется для изготовления рабочего слоя формы. Содержит повышенное количество исходных формовочных материалов и имеет высокие физико-механические свойства.

Наполнительная – используется для заполнения формы после нанесения на модель облицовочной смеси. Приготавливается путем переработки оборотной смеси с малым количеством исходных формовочных материалов.

Облицовочная и наполнительная смеси необходимы для изготовления крупных и сложных отливок.

Единая – применяется одновременно в качестве облицовочной и наполнительной. Используют при машинной формовке и на автоматических линиях в серийном и массовом производстве. Изготавливается из наиболее огнеупорных песков и глин с наибольшей связующей способностью для обеспечения долговечности.

Приготовление формовочных смесей

Сначала подготавливают песок, глину и другие исходные материалы. Песок сушат и просеивают. Глину сушат, размельчают, размалывают в шаровых мельницах или бегунах и просеивают. Аналогично получают угольный порошок.

Подготавливают оборотную смесь. Оборотную смесь после выбивки из опок разминают на гладких валах, очищают от металлических частиц в магнитном сепараторе и просеивают.

Приготовление формовочной смеси включает несколько операций: перемешивание компонентов смеси, увлажнение и разрыхление.

Перемешивание осуществляется в смесителях-бегунах с вертикальными или горизонтальными катками. Песок, глину, воду и другие составляющие загружают при помощи дозатора, перемешивание осуществляется под действием катков и плужков, подающих смесь под катки.

Готовая смесь выдерживается в бункерах-отстойниках в течение 2...5 часов, для распределения влаги и образования водных оболочек вокруг глинистых частиц.

Готовую смесь разрыхляют в специальных устройствах и подают на формовку.

Стержневая смесь

Стержневые смеси соответствуют условиям технологического процесса изготовления литейных стержней, которые испытывают тепловые и механические воздействия. Они должны иметь более высокие огнеупорность, газопроницаемость, податливость, легко выбиваться из отливки.

Огнеупорность – способность смеси и формы сопротивляться растяжению или расплавлению под действием температуры расплавленного металла.

Газопроницаемость – способность смеси пропускать через себя газы (песок способствует ее повышению).

В зависимости от способа изготовления стержневой смеси разделяют: на смеси с отверждением стержней тепловой сушкой в нагреваемой оснастке; жидкие самотвердеющие; жидкие холоднотвердеющие смеси на синтетических смолах; жидкостекольные смеси, отверждаемые углекислым газом.

Приготовление стержневых смесей осуществляется перемешиванием компонентов в течение 5...12 минут с последующим выстаиванием в бункерах.

В современном литейном производстве изготовление смесей осуществляется на автоматических участках.

Модельный комплект

Модельный комплект – приспособления, включающие литейную модель, модели литниковой системы, стержневые ящики, модельные плиты, контрольные и сборочные шаблоны.

Литейная модель – приспособление, с помощью которого в литейной форме получают отпечаток, соответствующий конфигурации и размерам отливки.

Применяют модели разъемные и неразъемные, деревянные, металлические и пластмассовые.

Размеры модели больше размеров отливки на величину линейной усадки сплава.

Модели деревянные (сосна, бук, ясень), лучше изготавливать не из целого куска, а склеивать из отдельных брусочков с разным направлением волокон, для предотвращения коробления.

Достоинства: дешевизна, простота изготовления, малый вес. Недостаток: недолговечность.

Для лучшего удаления модели из формы ее окрашивают: чугун – красный, сталь – синий.

Металлические модели характеризуются большей долговечностью, точностью и чистой рабочей поверхностью. Изготавливаются из алюминиевых сплавов – легкие, не окисляются, хорошо обрабатываются. Для уменьшения массы модели делают пустотелыми с ребрами жесткости.

Модели из пластмасс устойчивы к действию влаги при эксплуатации и хранении, не подвергаются короблению, имеют малую массу.

Стержневой ящик – формообразующее изделие, имеющее рабочую полость для получения в ней литейного стержня нужных размеров и очертаний из стержневой смеси. Обеспечивают равномерное уплотнение смеси и быстрое извлечение стержня. Изготавливают из тех же материалов, что и модели. Могут быть разборными и неразъемными (вытряхными), а иногда с нагревателями.

Изготовление стержней может осуществляться в ручную и на специальных стержневых машинах.

Модельные плиты формируют разъем литейной формы, на них закрепляют части модели. Используют для изготовления опочных и безопочных полуформ.

Для машинной формовки применяют координатные модельные плиты и плиты со сменными вкладышами (металлическая рамка плюс металлические или деревянные вкладыши).

Изготовление литейных форм

Основными операциями изготовления литейных форм являются: уплотнение формовочной смеси для получения точного отпечатка модели в форме и придание форме достаточной прочности; устройство вентиляционных каналов для вывода газов из полости формы; извлечение модели из формы; отделка и сборка формы.

Формы изготавливаются вручную, на формовочных машинах и на автоматических линиях.

Ручная формовка применяется для получения одной или нескольких отливок в условиях опытного производства, в ремонтном производстве, для крупных отливок массой 200...300 тонн.

Приемы ручной формовки: в парных опоках по разъемной модели; формовка шаблонами; формовка в кессонах.

Формовка шаблонами применяется для получения отливок, имеющих конфигурацию тел вращения в единичном производстве

Шаблон – профильная доска. Изготовление формы для шлаковой чаши (рис. 5.4.а.) показано на рис. 5.4.



Рис.5.4. Шаблонная формовка

В уплотненной формовочной смеси вращением шаблона 1, закрепленного на шпинделе 2 при помощи серьги 3, оформляют наружную поверхность отливки (рис. 5.4.в.) и используют ее как модель для формовки в опоке верхней полуформы 6 (рис. 5.4.г). Снимают серьгу с шаблоном, плоскость разреза покрывают разделительным слоем сухого кварцевого песка, устанавливают модели литниковой системы, опоку, засыпают формовочную смесь и уплотняют ее. Затем снимают верхнюю полуформу. В подпятник 7 устанавливают шпindel с шаблоном 4, которым оформляют нижнюю полуформу, сжимая слой смеси, равный толщине стенки отливки (рис. 5.4.д). Снимают шаблон, удаляют шпindel, отделяют болван и устанавливают верхнюю полуформу (рис. 5.4.е). В готовую литейную форму заливают расплавленный металл

Формовка в кессонах.

Формовкой в кессонах получают крупные отливки массой до 200 тонн.

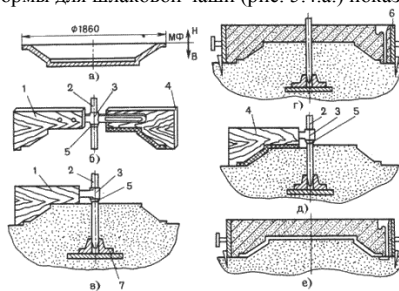
Кессон – железобетонная яма, расположенная ниже уровня пола цеха, водонепроницаемая для грунтовых вод.

Механизированный кессон имеет две подвижные и две неподвижные стенки из чугунных плит. Дно из полых плит, которые можно продувать (для ускорения охлаждения отливок) и кессона. Кессон имеет механизм для передвижения стенок и приспособлен для установки и закрепления верхней полуформы.

Машинная формовка

Используется в массовом и серийном производстве, а также для мелких серий и отдельных отливок.

Повышается производительность труда, улучшается качество форм и отливок, снижается брак, облегчаются условия работы.

По характеру уплотнения различают машины: прессовые, встряхивающие и другие.

Уплотнение прессованием может осуществляться по различным схемам, выбор которой зависит от размеров формы моделей, степени и равномерности уплотнения и других условий.

В машинах с верхним уплотнением (рис. 5.5.а) уплотняющее давление действует сверху. Используют дополнительную рамку.

При подаче сжатого воздуха в нижнюю часть цилиндра 1 прессовый поршень 2, стол 3 с прикрепленной к нему модельной плитой 4 с моделью поднимается. Прессовая колодка 7, закрепленная на траверсе 8 входит в наполнительную рамку 6 и уплотняет формовочную смесь в опоке 5. После прессования стол с модельной оснасткой опускают в исходное положение.



Рис. 5.5. Схемы способов уплотнения литейных форм при машинной формовке
а – прессованием; б – встряхиванием

У машин с нижним прессованием формовочная смесь уплотняется самой моделью и модельной плитой.

Уплотнение встряхиванием происходит в результате многократно повторяющихся встряхиваний (рис. 5.5.б).

Уплотнение встряхиванием происходит в результате многократно повторяющихся встряхиваний (рис. 5.5.б). Под действием сжатого воздуха, подаваемого в нижнюю часть цилиндра 1, встряхивающий поршень 2 и стол с закрепленной на нем модельной плитой 4 с моделью поднимается на 30...100 мм до выпускного отверстия, затем падает. Формовочная смесь в опоке 5 и наполнительной рамке 6 уплотняется в результате появления инерционных сил. Способ характеризуется неравномерностью уплотнения, уплотнение верхних слоев достигается допрессовкой.

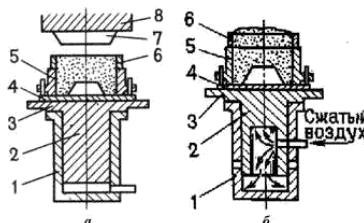
Вакуумная формовка.

Модельная плита имеет вакуумную полость. В модели имеются сквозные отверстия диаметром 0,5...1 мм, совпадающие с отверстиями в плите. Модельную плиту с моделью закрывают нагретой полимерной пленкой. В воздушной коробке насосами создается вакуум 40...50 кПа. Затем устанавливается опока с сухим кварцевым песком, который уплотняется с помощью вибраций.

На верхнюю поверхность помещают разогретую пленку, плотно прилегающую к опоке. Полуформу снимают с модели. При заливке металла пленка сгорает, образуя противопригарное покрытие.

Уплотнение пескометом осуществляется рабочим органом пескомета – метательной головкой. Формовочная смесь подается в головку непрерывно. Пескомет обеспечивает засыпку смеси и ее уплотнение. При вращении ковша (1000...1500 мин⁻¹) формовочная смесь выбрасывается в опоку со скоростью 30...60 м/с. Метательная головка может перемещаться над опокой. Пескомет – высокопроизводительная формовочная машина, его применяют при изготовлении крупных отливок в опоках и кессонах.

Безопасная автоматическая формовка

Используется при изготовлении форм для мелких отливок из чугуна и стали в серийном и массовом производстве.

Изготовление литейных форм осуществляется на высокопроизводительных пескодувно-прессовых автоматических линиях (рис. 5.6).



Рис. 5.6. Изготовление безопасных литейных форм

Формовочная камера заполняется смесью с помощью сжатого воздуха из головки 2. Уплотнение осуществляется при перемещении модельной плиты 1 плунжером 4. После уплотнения поворотная модельная плита 3 отходит влево и поворачивается в горизонтальное положение. Полуформа перемещается плунжером 4 до соприкосновения с предыдущим комом, образуя полость 5. Затем производят заливку металла из ковша 6. После затвердевания и охлаждения отливок, формы подаются на выбивную решетку, где отливки 7 освобождаются от формовочной смеси.

Изготовление стержней

Изготовление стержней осуществляется вручную или на специальных стержневых машинах из стержневых смесей.

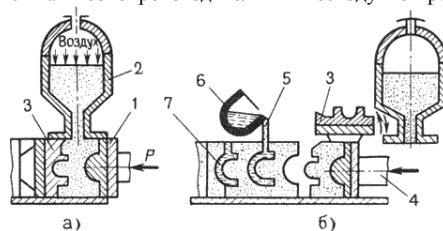
Изготовление стержней включает операции: формовка сырого стержня, сушка, окраска сухого стержня. Если стержень состоит из нескольких частей, то после сушки их склеивают.

Ручная формовка осуществляется в стержневых ящиках. В готовых стержнях выполняют вентиляционные каналы. Для придания стержням необходимой прочности используются арматурные каркасы из стальной проволоки или литого чугуна.

Готовые стержни подвергают сушке при температуре 200...230 °С, для увеличения газопроницаемости и прочности. Во время сушки из стержня удаляется влага, частично или полностью выгорают органические примеси.

Часто стержни изготавливают на пескодувных машинах. При использовании смесей с синтетическими смолами, стержни изготавливают в нагреваемой оснастке.

Изготовление стержней из жидкостекляных смесей состоит в химическом отверждении жидкого стекла путем продувки стержня углекислым газом.

Приготовление расплава

Приготовление литейных сплавов связано с плавлением различных материалов. Для получения заданного химического состава и определенных свойств, в сплав в жидком или твердом состоянии вводят специальные легирующие элементы: хром, никель, марганец, титан и др.

Для плавления чугуна и стали, в качестве исходных материалов применяют литейные или переделные доменные чугуны, чугуны и стальной лом, отходы собственного производства, а также для понижения температуры плавления и образования шлаков – флюсы (известняк).

Чугуны, в основном, выплавляют в вагранках. В последнее время развивается плавка в электрических печах, а также дуплекс-процесс, в особенности, вариант вагранка – индукционная печь.

Плавку стали ведут в электродуговых, индукционных и плазменно-индукционных печах.

Для плавления цветных металлов используют как первичные, полученные на металлургических заводах, так и вторичные, после переплавки цветного лома, металлы и сплавы, а также – флюсы (хлористые и фтористые соли).

Для плавления применяют индукционные печи промышленной частоты, электрические печи сопротивления. Плавку тугоплавких металлов и сплавов ведут в вакууме или в среде защитных газов.

Сборка и заливка литейной формы

Сборка литейной формы включает: установку нижней полуформы; установку стержней, устойчивое положение которых обеспечивается стержневыми знаками; контроль отклонения размеров основных полостей формы; установку верхней полуформы по центрирующим штырям.

Заливка форм расплавленным металлом осуществляется из ковшей чайникового, барабанного и других типов. Важное значение имеет температура расплавленного металла. Целесообразно назначать ее на 100...150 °С выше температуры плавления: низкая температура увеличивает опасность незаполнения формы, захвата воздуха, ухудшения питания отливок; при высокой температуре металл больше насыщен газами, сильнее окисляется, возможен пригар на поверхности отливки.

Заливку ведут непрерывно до полного заполнения литниковой чаши.

Охлаждение, выбивка и очистка отливок

Охлаждение отливок до температуры выбивки длится от нескольких минут (для небольших тонкостенных отливок) до нескольких суток и недель (для крупных толстостенных отливок). Для сокращения продолжительности охлаждения используют методы принудительного охлаждения:

а) обдувают воздухом,

б) при формовке укладывают змевики, по которым пропускают воздух или воду.

Выбивка отливки – процесс удаления затвердевшей и охлажденной до определенной температуры отливки из литейной формы, при этом литейная форма разрушается. Осуществляют на специальных выбивных установках. Форма выталкивается из опоки выталкивателем на виброжелоб, по которому направляется на выбивную решетку, где отливки освобождаются от формовочной смеси. Выбивку стержней осуществляют вибрационно-пневматическими и гидравлическими устройствами.

Обрубка отливок – процесс удаления с отливки прибылей, литников, выпоров и заливок по месту сопряжения полуформ.

Осуществляется пневматическими зубилами, ленточными и дисковыми пилами, при помощи газовой резки и на прессах.

После обрубki отливки зачищают, удаляя мелкие заливки, остатки выпоров и литников. Выполняют зачистку маятниковыми и стационарными шлифовальными кругами, пневматическими зубилами.

Очистка отливок – процесс удаления пригара, остатков формовочной и стержневой смесей с наружных и внутренних поверхностей отливок.

Осуществляется в галтовочных барабанах периодического или непрерывного действия (для мелких отливок), в гидropескоструйных и дробетметных камерах, а также химической или электрохимической обработкой.

Специальные способы литья

В современном литейном производстве все более широкое применение получают специальные способы литья: в оболочковые формы, по выплавляемым моделям, кокильное, под давлением, центробежное и другие.

Эти способы позволяют получать отливки повышенной точности, с малой шероховатостью поверхности, минимальными припусками на механическую обработку, а иногда полностью исключают ее, что обеспечивает высокую производительность труда. Каждый специальный способ литья имеет свои особенности, определяющие области применения.

Тема 2.2. Литье в оболочковые формы

Литье в оболочковые формы - процесс получения отливок из расплавленного металла в формах, изготовленных по горячей модельной оснастке из специальных песчано-смоляных смесей.

Формовочную смесь готовят из мелкого кварцевого песка с добавлением термореактивных связующих материалов.

Технологические операции формовки при литье в оболочковые формы представлены на рис. 6.1.

Металлическую модельную плиту 1 с моделью нагревают в печи до 200...250 °С.

Затем плиту 1 закрепляют на опрокидывающемся бункере 2 с формовочной смесью 3 (рис. 6.1. а) и поворачивают на 180° (рис. 6.1.б). Формовочную смесь выдерживают на плите 10...30 секунд. Под действием теплоты, исходящей от модельной плиты, термореактивная смола в приграничном слое расплавляется, склеивает песчинки и отвердевает с образованием песчано-смоляной оболочки 4, толщиной 5...15 мм. Бункер возвращается в исходное положение (рис. 6.1. в), излишки формовочной смеси осыплются с оболочки. Модельная плита с полутвердой оболочкой 4 снимается с бункера и прокаливается в печи при температуре 300...350 °С, при этом смола переходит в твердое необратимое состояние. Твердая оболочка снимается с модели с помощью выталкивателей 5 (рис.6.1.г). Аналогичным образом получают вторую полуформу.

Для получения формы полуформы склеивают или соединяют другими способами (при помощи скоб).



Рис 6.1. Технологические операции формовки при литье в оболочковые формы

Собранные формы небольших размеров с горизонтальной плоскостью разреза укладывают на слой песка. Формы с вертикальной плоскостью разреза и крупные формы для предохранения от коробления и преждевременного разрушения устанавливают в контейнеры 7 и засыпают чугунной дробью 8 (рис.6.1.д).

Литье в оболочковые формы обеспечивает высокую геометрическую точность отливок, малую шероховатость поверхностей, снижает расход формовочных материалов (высокая прочность оболочек позволяет изготавливать формы тонкостенными) и объем механической обработки, является высокопроизводительным процессом.

В оболочковых формах изготавливают отливки массой 0,2...100 кг с толщиной стенки 3...15 мм из всех литейных сплавов для приборов, автомобилей, металлорежущих станков.

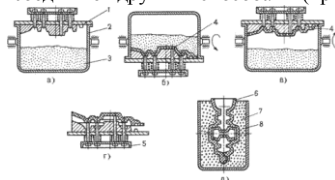
Тема 2.3. Литье по выплавляемым моделям

Литье по выплавляемым моделям – процесс получения отливок из расплавленного металла в формах, рабочая полость которых образуется благодаря удалению (вытеканию) легкоплавкого материала модели при ее предварительном нагревании.

Технологические операции процесса литья по выплавляемым моделям представлены на рис. 6.2.



Рис 6.2. Технологические операции процесса литья по выплавляемым моделям

Выплавляемые модели изготавливают в пресс-формах 1 (рис. 6.2.а) из модельных составов, включающих парафин, воск, стеарин, жирные кислоты. Состав хорошо заполняет полость пресс-формы, дает четкий отпечаток. После затвердевания модельного состава пресс-форма раскрывается и модель 2 (рис. 6.2.б) выталкивается в холодную воду.

Затем модели собираются в модельные блоки 3 (рис. 6.2.в) с общей литниковой системой припаиванием, приклеиванием или механическим креплением. В один блок объединяют 2...100 моделей.

Формы изготавливают многократным погружением модельного блока 3 в специальную жидкую огнеупорную смесь 5, налитую в емкость 4 (рис.6.2.г) с последующей обсыпкой кварцевым песком. Затем модельные блоки сушат на воздухе или в среде аммиака. Обычно наносят 3...5 слоев огнеупорного покрытия с последующей сушкой каждого слоя.

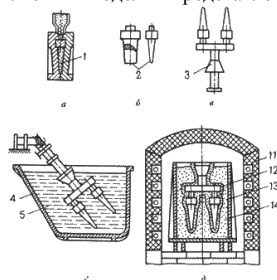
Модели из форм удаляют, погружая в горячую воду или с помощью нагретого пара. После удаления модельного состава тонкостенные литейные формы устанавливаются в опоке, засыпаются кварцевым песком, а затем прокалывают в печи в течение 6...8 часов при температуре 850...950 °С для удаления остатков модельного состава, испарения воды (рис. 6.2.д) Заливку форм по выплавляемым моделям производят сразу же после прокалики в нагретом состоянии. Заливка может быть свободной, под действием центробежных сил, в вакууме и т.д.

После затвердевания залитого металла и охлаждения отливок форма разрушается, отливки отделяют от литников механическими методами, направляют на химическую очистку, промывают и подвергают термической обработке.

Литье по выплавляемым моделям обеспечивает получение точных и сложных отливок из различных сплавов массой 0,02...15 кг с толщиной стенки 0,5...5 мм.

Недостатком является сложность и длительность процесса производства отливок, применение специальной дорогостоящей оснастки.

Литьем по выплавляемым моделям изготавливают детали для приборостроительной, авиационной и другой отраслевой промышленности. Используют при литье жаропрочных труднообрабатываемых сплавов (лопатки турбин), коррозионно-стойких сталей, углеродистых сталей в массовом производстве (автомобильная промышленность).

Технологический процесс автоматизирован и механизирован.

Тема 2.4. Литье в металлические формы (кокиль)

Литье в металлические формы (кокили) получило большое распространение. Этим способом получают более 40% всех отливок из алюминиевых и магниевых сплавов, отливки из чугуна и стали.

Литье в кокиль – изготовление отливок из расплавленного металла в металлических формах-кокилях.

Формирование отливки происходит при интенсивном отводе теплоты от расплавленного металла, от затвердевающей и охлаждающейся отливки к массивному металлическому кокилю, что обеспечивает более высокие плотность металла и механические свойства, чем у отливки, полученных в песчаных формах.

Схема получения отливок в кокиле представлена на рис. 6.3.

Рабочую поверхность кокиля с вертикальной плоскостью разреза, состоящую из поддона 1, двух симметричных полуформ 2 и 3 и металлического стержня 4, предварительно нагретую до 150...180 °С покрывают из пульверизатора 5 слоем огнеупорного покрытия (рис. 6.3.а) толщиной 0,3...0,8 мм. Покрытие предохраняет рабочую поверхность кокиля от резкого нагрева и схватывания с отливкой.

Покрытия готовят из огнеупорных материалов (тальк, мел, графит), связующего материала (жидкое стекло) и воды.



Рис. 6.3 Технологические операции изготовления отливки в кокиль

Затем с помощью манипулятора устанавливают песчаный стержень 6, с помощью которого в отливке выполняется полость (рис.6.3.б). Половинки кокиля соединяют и заливают расплав. После затвердевания отливки 7 (рис. 6.3.в) и охлаждения ее до температуры выбивки кокиль раскрывают (рис.6.3.г) и протягивают вниз металлический стержень 4. Отливка 7 удаляется манипулятором из кокиля (рис.6.3.д).

Отливки простой конфигурации изготавливают в неразъемных кокилях, несложные отливки с небольшими выступами и впадинами на наружной поверхности – в кокилях с вертикальным разъемом. Крупные, простые по конфигурации отливки получают в кокилях с горизонтальным разъемом. При изготовлении сложных отливок применяют кокили с комбинированным разъемом.

Расплавленный металл в форму подводят сверху, снизу (сифоном), сбоку. Для удаления воздуха и газов по плоскости разреза прорезают вентиляционные каналы.

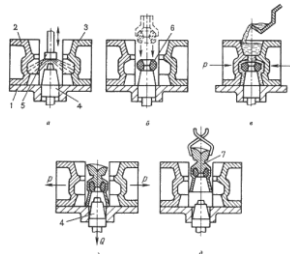
Все операции технологического процесса литья в кокиль механизированы и автоматизированы. Используют однопозиционные и многопозиционные автоматические кокильные машины.

Литье в кокиль применяют в массовом и серийном производствах для изготовления отливок из чугуна, стали и сплавов цветных металлов с толщиной стенки 3...100 мм, массой от нескольких граммов до нескольких сотен килограммов.

Литье в кокиль позволяет сократить или избежать расхода формовочных и стержневых смесей, трудоемких операций формовки и выбивки форм, повысить точность размеров и снизить шероховатость поверхности, улучшить механические свойства.

Недостатки кокильного литья: высокая трудоемкость изготовления кокилей, их ограниченная стойкость, трудность изготовления сложных по конфигурации отливок.

Тема 2.5. Центробежное литьё

При центробежном литье сплав заливается во вращающиеся формы. Формирование отливки осуществляется под действием центробежных сил, что обеспечивает высокую плотность и механические свойства отливок.

Центробежным литьем изготавливают отливки в металлических, песчаных, оболочковых формах и формах для литья по выплавляемым моделям на центробежных машинах с горизонтальной и вертикальной осью вращения.

Металлические формы изложницы изготавливают из чугуна и стали. Толщина изложницы в 1,5...2 раза больше толщины отливки. В процессе литья изложницы снаружи охлаждают водой или воздухом.

На рабочую поверхность изложницы наносят теплозащитные покрытия для увеличения срока их службы. Перед работой изложницы нагревают до 200 °С.

Схемы процессов изготовления отливок центробежным литьем представлены на рис.6.4.



Рис.6.4. Схемы процессов изготовления отливок центробежным литьем

При получении отливок на машинах с вращением формы вокруг вертикальной оси (рис. 6.4.а) металл из ковша 4 заливают во вращающуюся форму 2, укрепленную на шпинделе 1, который вращается от электродвигателя.

Под действием центробежных сил металл прижимается к боковой стенке изложницы. Литейная форма вращается до полного затвердевания отливки. После остановки формы отливка 3 извлекается.

Отливки имеют разностенность по высоте – более толстое сечение в нижней части. Применяют для получения отливок небольшой высоты – коротких втулок, колец, фланцев.

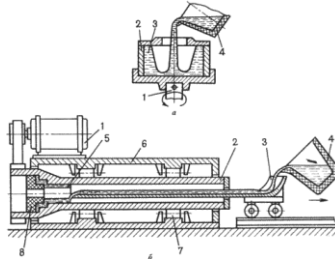
При получении отливок типа тел вращения большой длины (трубы, втулки) на машинах с горизонтальной осью вращения (рис. 6.4.б) изложницу 2 устанавливают на опорные ролики 7 и закрывают кожухом 6. Изложница приводится в движение электродвигателем 1. Расплавленный металл из ковша 4 заливают через желоб 3, который в процессе заливки металла перемещается, что обеспечивает получение равностенной отливки 5. Для образования раструба трубы используют песчаный или оболочковый стержень 8. После затвердевания металла готовую отливку извлекают специальным приспособлением.

Скорость вращения формы зависит от диаметра отливки и плотности сплава, определяется по формуле:

$$n > \frac{5520}{\sqrt{\gamma \times r}}$$

где: γ – плотность сплава; r – внутренний радиус отливки.

Центробежным литьем изготавливают отливки из чугуна, стали, сплавов титана, алюминия, магния и цинка (трубы, втулки, кольца, подшипники качения, бандажные железнодорожных и трамвайных вагонов).

Масса отливок от нескольких килограммов до 45 тонн. Толщина стенок от нескольких миллиметров до 350 мм. Центробежным литьем можно получить тонкостенные отливки из сплавов с низкой текучестью, что невозможно сделать при других способах литья.

Недостаток: наличие усадочной пористости, ликватов и неметаллических включений на внутренних поверхностях; возможность появления дефектов в виде продольных и поперечных трещин, газовых пузырей.

Преимущества – получение внутренних полостей трубных заготовок без применения стержней, экономия сплава за счет отсутствия литниковой системы, возможность получения двухслойных заготовок, что получается поочередной заливкой в форму различных сплавов (сталь – чугун, чугун – бронза).

Используют автоматические и многопозиционные карусельные машины с управлением от ЭВМ.

Тема 2.6. Литье под давлением

Литьем под давлением получают отливки в металлических формах (пресс-формах), при этом заливку металла в форму и формирование отливки осуществляют под давлением.

Отливки получают на машины литья под давлением с холодной или горячей камерой прессования. В машинах с холодной камерой прессования камеры прессования располагаются либо горизонтально, либо вертикально.

На машинах с горизонтальной холодной камерой прессования (рис. 7.1) расплавленный металл заливают в камеру прессования 4 (рис. 7.1.а). Затем металл плунжером 5, под давлением 40...100 МПа, подается в полость пресс-формы (рис.7.1.б), состоящей из неподвижной 3 и подвижной 1 полуформ. Внутреннюю полость в отливке получают стержнем 2. После затвердевания отливки пресс-форма раскрывается, стержень 2 извлекается (рис. 7.1.в) и отливка 7 выталкивается из рабочей полости пресс-формы.



Рис.7.1. Технологические операции изготовления отливок на машинах с горизонтальной холодной камерой прессования

Перед заливкой пресс-форму нагревают до 120...320 °С. После удаления отливки рабочую поверхность пресс-формы обдувают воздухом и смазывают специальными материалами для предупреждения приваривания отливки. Воздух и газы удаляются через каналы, расположенные в плоскости разъема пресс-формы или вакуумированием рабочей полости перед заливкой металла. Такие машины применяют для изготовления отливок из медных, алюминиевых, магниевых и цинковых сплавов массой до 45 кг.

На машинах с горячей камерой прессования (рис. 7.2) камера прессования 2 расположена в обогреваемом тигле 1 с расплавленным металлом. При верхнем положении плунжера 3 металл через отверстие 4 заполняет камеру прессования. При движении плунжера вниз отверстие перекрывается, сплав под давлением 10...30 МПа заполняет полость пресс-формы 5. После затвердевания отливки плунжер возвращается в исходное положение, остатки расплавленного металла сливаются в камеру прессования, а отливка удаляется из пресс-формы выталкивателями 6.

Получают отливки из цинковых и магниевых сплавов массой от нескольких граммов до 25 кг.

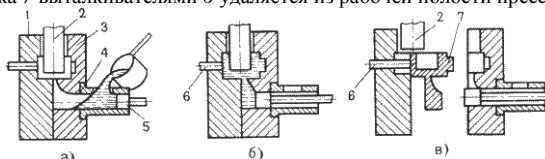

Рис.7.2. Схема изготовления отливки на машинах с горячей камерой прессования

При литье под давлением температура заливки сплава выбирается на 10...20 °С выше температуры плавления.

Литье под давлением используют в массовом и крупносерийном производствах отливок с минимальной толщиной стенок 0,8 мм, с высокой точностью размеров и малой шероховатостью поверхности, за счет тщательного полирования рабочей полости пресс-формы, без механической обработки или с минимальными припусками, с высокой производительностью процесса.

Недостатки: высокая стоимость пресс-формы и оборудования, ограниченность габаритных размеров и массы отливок, наличие воздушной пористости в массивных частях отливок.

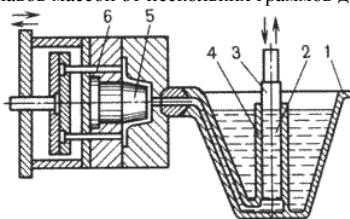
Тема 2.7. Электрошлаковое литьё

Сущность процесса электрошлакового литья заключается в переплаве расходуемого электрода в водоохлаждаемой металлической форме (кристаллизаторе).

При этом операции расплавления металла, его заливка и выдержка отливки в форме совмещены по месту и времени.

Схема изготовления отливок электрошлаковым литьем представлена на рис. 7.3.



Рис.7.3. Схема изготовления отливок электрошлаковым литьем

В качестве расходуемого электрода используется прокат. В кристаллизатор 6 заливают расплавленный шлак 4 (фторид кальция или смесь на его основе), обладающий высоким электро- сопротивлением. При пропускании тока через электрод 7 и затравку 1 выделяется значительное количество теплоты, и шлаковая ванна нагревается до 1700 °С, происходит оплавление электрода. Капли расплавленного металла проходят через расплавленный шлак и образуют под ним металлическую ванну 3. Она в водоохлаждаемой форме затвердевает последовательно, образуя плотную без усадочных дефектов отливку 2. Внутренняя полость образуется металлической вставкой 5.

Расплавленный шлак способствует удалению кислорода, снижению содержания серы и неметаллических включений, поэтому получают отливки с высокими механическими и эксплуатационными свойствами.

Изготавливаются отливки ответственного назначения массой до 300 тонн: корпуса клапанов и задвижек атомных и тепловых электростанций, коленчатые валы судовых двигателей, корпуса сосудов сверхвысокого давления, ротора турбогенераторов.

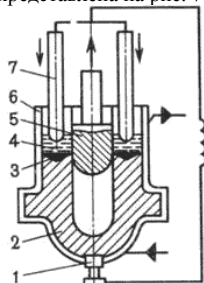
Тема 2.8. Непрерывное литьё

При *непрерывном литье* (рис. 7.4) расплавленный металл из металлоприемника 1 через графитовую насадку 2 поступает в водоохлаждаемый кристаллизатор 3 и затвердевает в виде отливки 4, которая вытягивается специальным устройством 5. Длинные отливки разрезают на заготовки требуемой длины.

Используют при получении отливок с параллельными образующими из чугуна, медных, алюминиевых сплавов. Отливки не имеют неметаллических включений, усадочных раковин и пористости, благодаря созданию направленного затвердевания отливок.



Рис. 7.4. Схема непрерывного литья (а) и разновидности получаемых отливок (б)
Разливка стали

Из плавильных печей сталь выпускают в ковш, который мостовым краном переносят к месту разливки стали. Из ковша сталь разливают в изложницы или кристаллизаторы машины для непрерывного литья заготовок. В изложницах или кристаллизаторах сталь затвердевает и получают слитки, которые подвергаются прокатке, ковке.

Изложницы – чугунные формы для изготовления слитков.

Изложницы выполняют с квадратным, прямоугольным, круглым и многогранным поперечными сечениями.

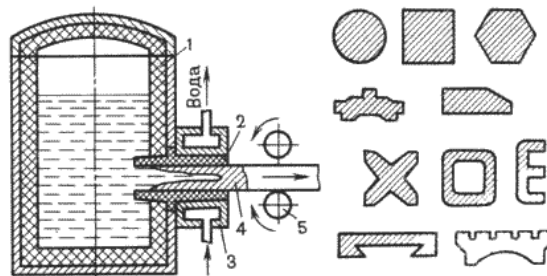
Слитки с квадратным сечением переделывают на сортовой прокат: двутавровые балки, швеллеры, уголки. Слитки прямоугольного сечения – на листы. Слитки круглого сечения используются для изготовления труб, колёс. Слитки с многогранным сечением применяют для изготовления поковок.

Спокойные и кипящие углеродистые стали разливают в слитки массой до 25 тонн, легированные и высококачественные стали – в слитки массой 0,5...7 тонн, а некоторые сорта высоколегированных сталей – в слитки до нескольких килограммов.

Сталь разливают в изложницы сверху (рис. 3.3.а), снизу (сифоном) (рис.3.3.б) и на машинах непрерывного литья (рис.3.4).



Рис.3.3. Разливка стали в изложницы
а – сверху; б – снизу (сифоном)

В изложницы сверху сталь разливают непосредственно из ковша 1. При этом исключается расход металла на литники, упрощается подготовка оборудования к разливке. К недостаткам следует отнести менее качественную поверхность слитков, из-за наличия пленок оксидов от брызг металла, затвердевающих на стенках изложницы.

Применяется для разливки углеродистых сталей.

При *сифонной разливке* одновременно заполняются несколько изложниц (4...60). Изложницы устанавливаются на поддоне 6, в центре которого располагается центральной литник 3, футерованный огнеупорными трубками 4, соединённый каналами 7 с изложницами. Жидкая сталь 2 из ковша 1 поступает в центральной литник и снизу плавно, без разбрызгивания наполняет изложницу 5.

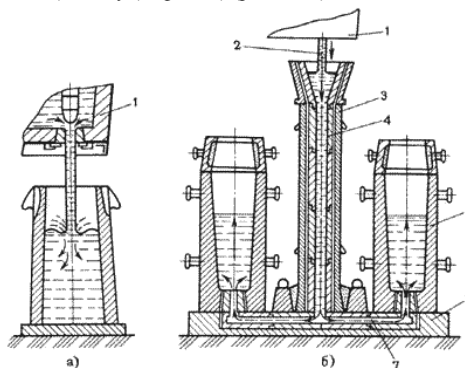
Поверхность слитка получается чистой, можно разливать большую массу металла одновременно в несколько изложниц.

Используют для легированных и высококачественных сталей.

Непрерывная разливка стали состоит в том, что жидкую сталь из ковша 1 через промежуточное разливочное устройство 2 непрерывно подают в водоохлаждаемую изложницу без дна – кристаллизатор 3, из нижней части которого вытягивается затвердевающий слиток 5.

Перед заливкой металла в кристаллизатор вводят затравку – стальную штангу со сменной головкой, имеющей паз в виде ласточкиного хвоста, которая в начале заливки служит дном кристаллизатора. Вследствие интенсивного охлаждения жидкий металл у стенок кристаллизатора и на затравке затвердевает, образуется корка, соединяющая металл с затравкой. Затравка движется вниз при помощи тяговых роликов 6, постепенно вытягивая затвердевающий слиток из кристаллизатора. После прохождения тяговых роликов 6, затравку отделяют. Скорость вытягивания составляет в среднем 1 м/мин. Окончательное затвердевание в сердцевине происходит в результате вторичного охлаждения водой из брызгал 4. Затем затвердевший слиток попадает в зону резки, где его разрезают газовым резаком 7, на куски заданной длины. Слитки имеют плотное строение и мелкозернистую структуру, отсутствуют усадочные раковины.



Рис.3.4. Схема непрерывной разливки стали
Способы повышения качества стали

Улучшить качество металла можно уменьшением в нём вредных примесей, газов, неметаллических включений. Для повышения качества металла используют: обработку синтетическим шлаком, вакуумную дегазацию металла, электрошлаковый переплав (ЭШП), вакуумно-дуговой переплав (ВДП), переплав металла в электронно-дуговых и плазменных печах и т. д.

Вакуумная дегазация проводится для уменьшения содержания в металле газов и неметаллических включений.

Вакуумирование стали проводят в ковше, при переливе из ковша в ковш, при заливке в изложницу.

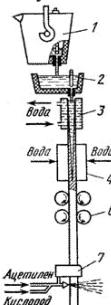
Для вакуумирования в ковше ковш с жидкой сталью помещают в камеру, закрывающуюся герметичной крышкой. Вакуумными насосами создают разрежение до остаточного давления 0,267...0,667 кПа. При понижении давления из жидкой стали выделяются водород и азот.

Всплывающие пузырьки газов захватывают неметаллические включения, в результате чего содержание их в стали снижается. Улучшаются прочность и пластичность стали.

Электрошлаковый переплав (ЭШП) применяют для выплавки высококачественных сталей для подшипников, жаропрочны сталей.

Схема электрошлакового переплава представлена на рис.3.5.

Переплаву подвергается выплавленный в дуговой печи и прокатанный на пруток металл. Источником теплоты является шлаковая ванна, нагреваемая электрическим током. Электрический ток подводится к переплавляемому электроду 1, погруженному в шлаковую ванну 2, и к поддону 9, установленному в водоохлаждаемом кристаллизаторе 7, в котором находится затравка 8. Выделяющаяся теплота нагревает ванну 2 до температуры свыше 1700°С и вызывает оплавление конца электрода. Капли жидкого металла 3 проходят через шлак и образуют под шлаковым слоем металлическую ванну 4. Перенос капель металла через основной шлак способствует удалению из металла серы, неметаллических включений и газов. Металлическая ванна пополняется путём расплавления электрода, и под воздействием кристаллизатора она постепенно формируется в слиток 6. Содержание кислорода уменьшается в 1,5...2 раза, серы в 2...3 раза. Слиток отличается плотностью, однородностью, хорошим качеством поверхности, высокими механическими и эксплуатационными свойствами. Слитки получают круглого, квадратного и прямоугольного сечения, массой до 110 тонн.



Рис.3.5. Схема электрошлакового переплава

Вакуумно-дуговой переплав (ВДП) применяют в целях удаления из металла газов и неметаллических включений.

Процесс осуществляется в вакуумно-дуговых печах с расходуемым электродом. Катод изготавливают механической обработкой слитка выплавляемого в электропечах или установках ЭШП.

Схема вакуумно-дугового переплава представлена на рис. 3.6.

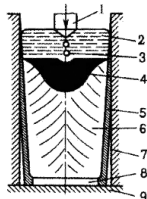

Рис.3.6. Схема вакуумно-дугового переплава

Расходуемый электрод 3 закрепляют на водоохлаждаемом штоке 2 и помещают в корпус печи 1 и далее в медную водоохлаждаемую изложницу 6. Из корпуса печи откачивают воздух до остаточного давления 0,00133 кПа. При подаче напряжения между расходуемым электродом 3 (катодом) и затравкой 8 (анодом) возникает дуга. Выделяющаяся теплота расплавляет конец электрода. Капли жидкого металла 4, проходя зону дугового разряда дегазируются, заполняют изложницу и затвердевают, образуя слиток 7. Дуга горит между электродом и жидким металлом 5 в верхней части слитка на протяжении всей плавки. Охлаждение слитка и разогрев жидкого металла создают условия для направленного затвердевания слитка. Следовательно, неметаллические включения сосредотачиваются в верхней части слитка, усадочная раковина мала. Слиток характеризуется высокой равномерностью химического состава, повышенными механическими свойствами. Изготавливают детали турбин, двигателей, авиационных конструкций. Масса слитков достигает 50 тонн.

Тема 2.9. Особенности изготовления отливок из различных сплавов

Чугун. Преобладающее количество отливок из серого чугуна изготавливают в песчаных формах. Отливки получают, как правило, получают без применения прибыли.

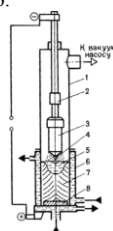
При изготовлении отливок из серого чугуна в кокилях, в связи с повышенной скоростью охлаждения при затвердевании, начинает выделяться цементит – появление отбеливания. Для предупреждения отбела на рабочую поверхность кокиля наносят малотеплопроводные покрытия. Кокили перед работой их нагревают, а чугун подвергают модифицированию. Для устранения отбела отливки подвергают отжигу.

Отливки типа тел вращения (трубы, гильзы, втулки) получают центробежным литьем.

Отливки из высокопрочного чугуна преимущественно изготавливают в песчаных формах, в оболочковых формах, литьем в кокиль, центробежным литьем. Достаточно высокая усадка чугуна вызывает необходимость создания условий направленного затвердевания отливок для предупреждения образования усадочных дефектов в массивных частях отливки путем установки прибыли и использования холодильников.

Расплавленный чугун в полость формы подводят через сужающуюся литниковую систему и, как правило, через прибыль.

Особенностью получения отливок из ковкого чугуна является то, что исходный материал – белый чугун имеет пониженную жидкотекучесть, что требует повышенной температуры заливки при изготовлении тонкостенных отливок. Для сокращения продолжительности отжига чугуна модифицируют алюминием, бором, висмутом. Отливки изготавливают в песчаных формах, а также в оболочковых формах и кокилях.

Стальные отливки

Углеродистые и легированные стали – 15Л, 12Х18Н9ТЛ, 30ХГСЛ, 10Х13Л, 110Г13Л – литейные стали.

Литейные стали имеют пониженную жидкотекучесть, высокую усадку до 2,5%, склонны к образованию трещин.

Стальные отливки изготавливают в песчаных и оболочковых формах, литьем по выплавляемым моделям, центробежным литьем.

Для предупреждения усадочных раковин и пористости в отливках на массивные части устанавливают прибыли, а в тепловых узлах – используют наружные или внутренние холодильники. Для предупреждения трещин формы изготавливают из податливых формовочных смесей, в отливках предусматривают технологические ребра.

Подачу расплавленного металла для мелких и средних отливок выполняют по разьему или сверху, а для массивных – сифоном. В связи с низкой жидкотекучестью площадь сечения питателей в 1,5...2 раза больше, чем при литье чугуна.

Для получения высоких механических свойств, стальные отливки подвергают отжигу, нормализации и другим видам термической обработки.

Алюминиевые сплавы

Основные литейные сплавы – сплавы системы алюминий – кремний (силумины)

Силумины (АЛ2, АЛ4, АЛ9) имеют высокую жидкотекучесть, малую усадку (0,8...1%), не склонны к образованию горячих и холодных трещин, потому что по химическому составу близки к эвтектическим сплавам (интервал кристаллизации составляет 10...30 °С).

Остальные алюминиевые сплавы имеют низкую жидкотекучесть, повышенную усадку, склонны к образованию трещин.

Отливки из алюминиевых сплавов изготавливают литьем в кокиль, под давлением, в песчаные формы.

Используют кокили с вертикальным разъемом. Для получения плотных отливок устанавливают массивные прибыли. Металл подводят через расширяющиеся литниковые системы с нижним подводом металла к тонким сечениям отливки. Все элементы литниковой системы размещают в плоскости разьема кокиля.

Бронзы (БрО5Ц5С5, БрАЖЗЛ) и латуни (ЛЦ40Мц3А).

Все медные сплавы склонны к образованию трещин. Отливки изготавливаются литьем в песчаные и оболочковые формы, а также литьем в кокиль, под давлением, центробежным.

Для предупреждения образования усадочных раковин и пористости в массивных узлах отливок устанавливают прибыли. Для предупреждения появления трещин в отливках используют форму с высокой податливостью.

Для плавного поступления металла применяют расширяющиеся литниковые системы с верхним, нижним и боковым подводом. Для отделения оксидных пленок в литниковой системе устанавливают фильтры из стеклоткани.

Титановые сплавы

Имеют высокую химическую активность в расплавленном состоянии. Они активно взаимодействуют с кислородом, азотом, водородом и углеродом. Плавку этих сплавов ведут в вакууме или в среде защитных газов.

Основной способ производства титановых отливок – литье в графитовые формы, в оболочковые формы из нейтральных оксидов магния, циркония. При изготовлении сложных тонкостенных отливок применяют формы, полученные по выплавляемым моделям.

Тема 2.10. Дефекты отливок и их исправление

Дефекты отливок по внешним признакам подразделяют: на наружные (песчаные раковины, перекос недолив); внутренние (усадочные и газовые раковины, горячие и холодные трещины),

Песчаные раковины – открытые или закрытые пустоты в теле отливки, которые возникают из-за низкой прочности формы и стержней, слабого уплотнения формы и других причин.

Перекос – смещение одной части отливки относительно другой, возникающее в результате небрежной сборки формы, износа центрирующих штырей, несоответствия знаковых частей стержня на модели и в стержневом ящике, неправильной установке стержня.

Недолив – некоторые части отливки остаются незаполненными в связи с низкой температурой заливки, недостаточной жидкотекучести, недостаточным сечением элементов литниковой системы.

Усадочные раковины – открытые или закрытые пустоты в теле отливки с шероховатой поверхностью и грубокристаллическим строением.

Возникают при недостаточном питании массивных узлов, нетехнологичной конструкции отливки, заливки перегретым металлом, неправильная установка прибылей.

Газовые раковины – открытые или закрытые пустоты с чистой и гладкой поверхностью, которая возникает из-за недостаточной газопроницаемости формы и стержней, повышенной влажности формовочных смесей и стержней, насыщенности расплавленного металла газами.

Трещины горячие и холодные – разрывы в теле отливки, возникающие при заливке чрезмерно перегретым металлом, из-за неправильной конструкции литниковой системы, неправильной конструкции отливок, повышенной неравномерной усадки, низкой податливости форм и стержней.

Методы обнаружения дефектов

Наружные дефекты отливок обнаруживаются внешним осмотром после извлечения отливки из формы или после очистки.

Внутренние дефекты определяют радиографическими или ультразвуковыми методами дефектоскопии.

При использовании радиографических методов (рентгенография, гаммаграфия) на отливки воздействуют рентгеновским или гамма-излучением. С помощью этих методов выявляют наличие дефекта, размеры и глубину его залегания.

При ультразвуковом контроле ультразвуковая волна, проходящая через стенку отливки при встрече с границей дефекта (трещиной, раковиной) частично отражается. По интенсивности отражения волны судят о наличии, размерах и глубине залегания дефекта.

Трещины выявляют люминесцентным контролем, магнитной или цветной дефектоскопией.

Методы исправления дефектов

Незначительные дефекты исправляют заделкой замазками или мастиками, пропиткой различными составами, газовой или электрической сваркой.

Заделка замазками или мастиками – декоративное исправление мелких поверхностных раковин. Перед заполнением мастикой дефектные места очищают от грязи, обезжиривают. После заполнения исправленное место заглаживают, подсушивают и затирают пемзой или графитом.

Пропитывание применяют для устранения пористости. Отливки на 8...12 часов погружают в водный раствор хлористого аммония. Проникая в промежутки между кристаллами металла, раствор образует оксиды, заполняющий поры отливок.

Для устранения течи отливки из цветных металлов пропитывают бакелитовым лаком.

Газовую и электрическую сварку применяют для исправления дефектов на необрабатываемых поверхностях (раковины, сквозные отверстия, трещины). Дефекты в чугунных отливках заваривают с использованием чугунных электродов и присадочных прутков, в стальных отливках – электродами соответствующего состава.

Техника безопасности и охрана окружающей среды в литейном производстве

Производство отливок связано с использованием токсичных веществ (формовочные смеси с жидким стеклом). Должны быть предусмотрены меры, исключающие контакт обслуживающего персонала с едким натром. При работе со стержневыми смесями (синтетическая фенолформальдегидные смолы) запрещается работа без резиновых перчаток.

Места заливки литейных форм должны быть обеспечены вентиляцией для удаления продуктов сгорания.

При изготовлении литейных форм и литейных стержней на формовочных и стержневых машинах предусматриваются обязательные меры безопасности.

Машины литья под давлением должны быть снабжены блокировками, исключающими возможность создания давления до закрытия пресс-форм. Между машинами устанавливают защитные металлические щиты, предохраняющие от возможного аварийного выплеска из разъема формы.

Литейные цехи снабжены надежной вентиляцией, устройствами воздушных душей или тепловых завес на рабочих местах.

Шумопродуцирующее оборудование размещают в специальных изолированных помещениях.

Для улучшения санитарно-гигиенических условий труда широко внедряются: современные плавильные печи, в которых газы подвергаются очистке, а теплота утилизируется; установки для очистки дымовых газов от хлоридов; новые нетоксичные связующие материалы и технологические процессы изготовления стержней.

Охрану водных бассейнов осуществляют путем создания эффективных способов очистки загрязненных производственных стоков и оборотного водоснабжения. Сброс сточных вод осуществляется, если содержание вредных примесей ниже предельно допустимых концентраций. Для удаления грубодисперсных примесей применяют отстаивание, фильтрацию.

4.3. Лабораторные работы

<i>№ п/п</i>	<i>Номер раздела дисциплины</i>	<i>Наименование лабораторной работы</i>	<i>Объём (час.)</i>	<i>Вид занятия в интерактивной, активной, инновационной формах, (час.)</i>
1	2.	Проектирование технологического процесса получения отливки методом литья под давлением	10	-
2	2.	Проектирование технологического процесса получения отливки методом литья в песчаные формы	11	-
3	2.	Проектирование технологического процесса получения отливки методом литья по выплавляемым моделям	10	-
4	2.	Разработка технологического процесса получения отливки методом литья в оболочковые формы	10	-
5	2.	Разработка технологического процесса получения отливки методом литья в кокиль	10	-
ИТОГО			51	-

4.4. Семинары / практические занятия

Учебным планом не предусмотрено.

4.5. Контрольные мероприятия: курсовой проект (курсовая работа), контрольная работа, РГР, реферат

Учебным планом не предусмотрено.

5. МАТРИЦА СООТНЕСЕНИЯ РАЗДЕЛОВ УЧЕБНОЙ ДИСЦИПЛИНЫ К ФОРМИРУЕМЫМ В НИХ КОМПЕТЕНЦИЯМ И ОЦЕНКЕ РЕЗУЛЬТАТОВ ОСВОЕНИЯ ДИСЦИПЛИНЫ

<i>№, наименование разделов дисциплины</i>	<i>Компетенции</i>	<i>Кол-во часов</i>	<i>Компетенции</i>		<i>Σ комп.</i>	<i>t_{ср}, час</i>	<i>Вид учебных занятий</i>	<i>Оценка результатов</i>
			<i>ОПК</i>	<i>ПК</i>				
			<i>1</i>	<i>16</i>				
1. Способы получения заготовок		25	+	+	2	12,5	Лк, СР	Экзамен
2. Получение заготовок методами литья		128	+	+	2	64,0	Лк, ЛР, СР	Экзамен
<i>всего часов</i>		153	76,5	76,5	2	76,5		

6. ПЕРЕЧЕНЬ УЧЕБНО-МЕТОДИЧЕСКОГО ОБЕСПЕЧЕНИЯ ДЛЯ САМОСТОЯТЕЛЬНОЙ РАБОТЫ ОБУЧАЮЩИХСЯ ПО ДИСЦИПЛИНЕ

1. Материаловедение и технологии конструкционных материалов / О.А. Масанский, В.С.Казаков, А.М. Токмин, Л.А. Свечникова, Е.А.Астафьева. - Красноярск: Сиб. федер. ун-т, 2015 – 268 с. [Электронный ресурс]. URL: https://biblioclub.ru/index.php?page=book_view_red&book_id=435698

Лабораторная работа № 1. Стр. 235 – 243.

Лабораторная работа № 2. Стр. 235 – 243.

Лабораторная работа № 3. Стр. 235 – 243.

Лабораторная работа № 4. Стр. 235 – 243.

Лабораторная работа № 5. Стр. 235 – 243.

2. Кузнецов В.Г. Технология литья: учебное пособие/ В.Г.Кузнецов, Ф.А. Гарифуллин, Г.С.Дьяконов; М-во образ. и науки России, Казан. нац. иссл. технол. ун-т. Казань: изд-во КНИТУ, 2012. 148 с. [Электронный ресурс]. – URL: https://biblioclub.ru/index.php?page=book_view_red&book_id=258609

Лабораторная работа № 1. Стр. 30-33.

Лабораторная работа № 2. Стр. 5-7.

Лабораторная работа № 3. Стр. 16-19.

Лабораторная работа № 4. Стр. 22-23.

Лабораторная работа № 5. Стр. 23-25.

7. ПЕРЕЧЕНЬ ОСНОВНОЙ И ДОПОЛНИТЕЛЬНОЙ ЛИТЕРАТУРЫ, НЕОБХОДИМОЙ ДЛЯ ОСВОЕНИЯ ДИСЦИПЛИНЫ

№ п/п	Наименование издания	Вид занятия	Кол-во экз. в библи., шт.	Обеспеченность, (экз./ чел.)
Основная литература				
1.	Материаловедение и технологии конструкционных материалов / О.А.Масанский, В.С.Казаков, А.М.Токмин, Л.А.Свечникова, Е.А.Астафьева. - Красноярск: Сиб. федер. ун-т, 2015 – 268 с. [Электронный ресурс]. URL: https://biblioclub.ru/index.php?page=book_view_red&book_id=435698	Лк, ЛР, СР	ЭР	1
2.	Выбор и способы изготовления заготовок для деталей машиностроения : учебник / Э.Р. Галимов, Е.П. Круглов, Н.Я. Галимова и др. ; Казанский федеральный университет, Набережночелнинский институт. - Казань : Издательство Казанского университета, 2016. - 266 с. : ил.,табл., схем. - Библиогр. в кн. - ISBN 978-5-00019-590-1 ; То же [Электронный ресурс]. - URL: http://biblioclub.ru/index.php?page=book&id=480129	Лк, ЛР, СР	ЭР	1
3.	Основы технологии производства и ремонта транспортных и транспортно-технологических машин и комплексов: учебное пособие / сост. Н.И. Ющенко, А.С. Волчкова ; Министерство образования и науки Российской Федерации, Федеральное государственное автономное образовательное учреждение высшего профессионального образования «Северо-Кавказский федеральный университет». - Ставрополь: СКФУ, 2015. - 331 с.: ил. - Библиогр. в кн.; То же [Электронный ресурс]. - URL: http://biblioclub.ru/index.php?page=book&id=458199	Лк, ЛР, СР	ЭР	1
Дополнительная литература				
4.	Солнцев Ю.П. Технология конструкционных материалов: Учебник для вузов/ Ю.П. Солнцев, Б.С. Ермаков, В.Ю. Пирайнен – СПб: ХИМИЗДАТ, 2006. -504 с., ил. [Электронный ресурс]. URL: https://biblioclub.ru/index.php?page=book_view_red&book_id=102721	Лк, ЛР, СР	ЭР	1
5.	Гини Э. Ч. Технология литейного производства. Специальные виды литья : учебник для вузов / Э. Ч. Гини, А. М. Зарубин, В. А. Рыбкин. - 3-е изд.,стереотип. - Москва : Академия, 2008. - 352 с.	Лк, ЛР, СР	30	1,5

8. ПЕРЕЧЕНЬ РЕСУРСОВ ИНФОРМАЦИОННО-ТЕЛЕКОММУНИКАЦИОННОЙ СЕТИ «ИНТЕРНЕТ» НЕОБХОДИМЫХ ДЛЯ ОСВОЕНИЯ ДИСЦИПЛИНЫ

1. Электронный каталог библиотеки БрГУ http://irbis.brstu.ru/CGI/irbis64r_15/cgiirbis_64.exe?LNG=&C21COM=F&I21DBN=BOOK&P21DBN=BOOK&S21CNR=&Z21ID=.
2. Электронная библиотека БрГУ <http://ecat.brstu.ru/catalog> .
3. Электронно-библиотечная система «Университетская библиотека online» <http://biblioclub.ru> .
4. Электронно-библиотечная система «Издательство «Лань» <http://e.lanbook.com> .
5. Информационная система "Единое окно доступа к образовательным ресурсам" <http://window.edu.ru> .
6. Научная электронная библиотека eLIBRARY.RU <http://elibrary.ru> .
7. Университетская информационная система РОССИЯ (УИС РОССИЯ) <https://uisrussia.msu.ru/> .
8. Национальная электронная библиотека НЭБ <http://xn--90ax2c.xn--p1ai/how-to-search/> .

9. МЕТОДИЧЕСКИЕ УКАЗАНИЯ ДЛЯ ОБУЧАЮЩИХСЯ ПО ОСВОЕНИЮ ДИСЦИПЛИНЫ

№ п/п	Номер раздела Основные положения раздела, рекомендуемые для СР	Рекомен- дуемая литература	Форма отчета	Всего часов
1.	1. Способы получения заготовок 1.1. Выбор метода и способа получения заготовки 1.2. Общие принципы выбора заготовки 1.3. Классификация литых заготовок 1.4. Литейные сплавы 1.5. Основные положения к выбору способа литья	[1], [2], [3], [4]	Экзамен	20
2.	2. Получение заготовок методами литья 2.1. Изготовление отливок в песчаных формах 2.2. Литье в оболочковые формы 2.3. Литье по выплавляемым моделям 2.4. Литье в металлические формы (кокиль) 2.5. Центробежное литьё 2.6. Литье под давлением 2.7. Электрошлаковое литьё 2.8. Непрерывное литьё 2.9. Особенности изготовления отливок из различных сплавов 2.10. Дефекты отливок и их исправление	[1], [2], [3], [4], [5]	Экзамен, ЛР № 1...5	65
ИТОГО				85

9.1. Методические указания для обучающихся по выполнению лабораторных работ

Лабораторная работа №1

Проектирование технологического процесса получения отливки методом литья под давлением

Цель работы:

Научиться определять основные характеристики метода литья под давлением и составлять технологический процесс получения отливки

Содержание работы

Освоение методики подготовки технической документации для технологического процесса литья под давлением.

Порядок выполнения работы

1. Ознакомиться с теоретическим материалом.
2. Получить индивидуальное задание.
3. По выданному заданию выполнить: чертёж отливки, чертёж пресс-формы для литья под давлением, расчёт литниковой и вентиляционной системы пресс-формы литья под давлением.
4. Определить класс точности отливки, припуски на обработку, поверхность разъёма пресс-формы, литейные уклоны, величину литейной усадки.
5. Выбрать тип литниковой системы.
6. Произвести проверку запирающего усилия прессования.
7. Проанализировать полученные результаты и составить отчет.

Форма отчётности: отчёт по лабораторной работе должен содержать: цель работы, краткие теоретические сведения о решаемой задаче, описание работы в соответствии с порядком ее выполнения, выводы, чертёж детали, чертёж элементов проектирования отливки, чертёж отливки, чертёж пресс-формы.

Рекомендации по выполнению заданий и подготовке к лабораторной работе

Лабораторная работа выполняется в соответствии с информацией, полученной на лекционном курсе, а также собранной студентом самостоятельно из предложенных источников. Полученные результаты обсуждаются и согласовываются с ведущим преподавателем.

Рекомендуемые источники

1. ГОСТ 26645-85 Отливки из металлов и сплавов. Допуски размеров, массы и припуски на механическую обработку
2. ГОСТ 3212-92 Комплекты модельные. Уклоны формовочные, стержневые знаки, допуски размеров

Основная литература

1. Материаловедение и технологии конструкционных материалов / О.А.Масанский, В.С.Казаков, А.М.Токмин, Л.А.Свечникова, Е.А.Астафьева. - Красноярск: Сиб. федер. ун-т, 2015 - 268 с. [Электронный ресурс]. URL: https://biblioclub.ru/index.php?page=book_view_red&book_id=435698

2. Выбор и способы изготовления заготовок для деталей машиностроения : учебник / Э.Р. Галимов, Е.П. Круглов, Н.Я. Галимова и др. ; Казанский федеральный университет, Набережночелнинский институт. - Казань : Издательство Казанского университета, 2016. - 266 с. : ил.,табл., схем. - Библиогр. в кн. - ISBN 978-5-00019-590-1 ; То же [Электронный ресурс]. - URL: <http://biblioclub.ru/index.php?page=book&id=480129>

Дополнительная литература

3. Солнцев Ю.П. Технология конструкционных материалов: Учебник для вузов/ Ю.П. Солнцев, Б.С. Ермаков, В.Ю. Пирайнен – СПб: ХИМИЗДАТ, 2006. -504 с., ил. [Электронный ресурс]. URL: https://biblioclub.ru/index.php?page=book_view_red&book_id=102721

4. Гини Э. Ч. Технология литейного производства. Специальные виды литья : учебник для вузов / Э. Ч. Гини, А. М. Зарубин, В. А. Рыбкин. - 3-е изд.,стереотип. - Москва : Академия, 2008. - 352 с.

Контрольные вопросы для самопроверки

1. Что такое припуск на механическую обработку?
2. Как определяется поверхность разъёма пресс-формы?

Лабораторная работа №2

Проектирование технологического процесса получения отливки методом литья в песчаные формы

Цель работы:

Научиться составлять технологический процесс получения отливки по методу литья в песчаные формы

Содержание работы

Освоение методики подготовки технической документации для технологического процесса литья в песчаные формы.

Порядок выполнения работы

1. Ознакомиться с теоретическим материалом.
2. Получить индивидуальное задание.
3. По выданному заданию выполнить: чертёж отливки, модели, расчёт литниковой и вентиляционной системы, чертёж стержневого ящика, чертёж собранной формы перед заливкой..
4. Определить класс точности отливки, припуски на обработку, поверхность разъёма формы, литейные уклоны, величину литейной усадки.
5. Проанализировать полученные результаты и составить отчет.

Форма отчётности: отчёт по лабораторной работе должен содержать: цель работы, краткие теоретические сведения о решаемой задаче, описание работы в соответствии с порядком ее выполнения, выводы, чертёж детали, чертёж элементов проектирования отливки, чертёж отливки, чертёж модели, чертёж собранной формы.

Рекомендации по выполнению заданий и подготовке к лабораторной работе

Лабораторная работа выполняется в соответствии с информацией, полученной на лекционном курсе, а также собранной студентом самостоятельно из предположенных источников. Полученные результаты обсуждаются и согласовываются с ведущим преподавателем.

Рекомендуемые источники

1. ГОСТ 26645-85 Отливки из металлов и сплавов. Допуски размеров, массы и припуски на механическую обработку
2. ГОСТ 3212-92 Комплекты модельные. Уклоны формовочные, стержневые знаки, допуски размеров

Основная литература

1. Материаловедение и технологии конструкционных материалов / О.А.Масанский, В.С.Казаков, А.М.Токмин, Л.А.Свечникова, Е.А.Астафьева. - Красноярск: Сиб. федер. ун-т, 2015 - 268 с. [Электронный ресурс]. URL: https://biblioclub.ru/index.php?page=book_view_red&book_id=435698

2. Выбор и способы изготовления заготовок для деталей машиностроения : учебник / Э.Р. Галимов, Е.П. Круглов, Н.Я. Галимова и др. ; Казанский федеральный университет, Набережночелнинский институт. - Казань : Издательство Казанского университета, 2016. - 266 с. : ил.,табл., схем. - Библиогр. в кн. - ISBN 978-5-00019-590-1 ; То же [Электронный ресурс]. - URL: <http://biblioclub.ru/index.php?page=book&id=480129>

Дополнительная литература

3. Солнцев Ю.П. Технология конструкционных материалов: Учебник для вузов/ Ю.П. Солнцев, Б.С. Ермаков, В.Ю. Пирайнен – СПб: ХИМИЗДАТ, 2006. -504 с., ил. [Электронный ресурс]. URL: https://biblioclub.ru/index.php?page=book_view_red&book_id=102721

4. Гини Э. Ч. Технология литейного производства. Специальные виды литья : учебник для вузов / Э. Ч. Гини, А. М. Зарубин, В. А. Рыбкин. - 3-е изд.,стереотип. - Москва : Академия, 2008. - 352 с.

Контрольные вопросы для самопроверки

1. Этапы получения отливки методом литья в песчаные формы?
2. Чем модель отличается от отливки?
3. Что такое усадка?

Лабораторная работа №3

Проектирование технологического процесса получения отливки методом литья по выплавляемым моделям

Цель работы:

Научиться составлять технологический процесс получения отливки по методу литья по выплавляемым моделям

Содержание работы

Освоение методики подготовки технической документации для технологического процесса литья по выплавляемым моделям.

Порядок выполнения работы

1. Ознакомиться с теоретическим материалом.
2. Получить индивидуальное задание.
3. По выданному заданию выполнить: чертёж отливки, модели, расчёт литниковой и вентиляционной системы, чертёж пресс-формы.
4. Определить класс точности отливки, припуски на обработку, поверхность разъёма пресс-формы, литейные уклоны, величину литейной усадки.
5. Проанализировать полученные результаты и составить отчет.

Форма отчётности: отчёт по лабораторной работе должен содержать: цель работы, краткие теоретические сведения о решаемой задаче, описание работы в соответствии с порядком ее выполнения, выводы, чертёж детали, чертёж элементов проектирования отливки, чертёж отливки, чертёж пресс-формы.

Рекомендации по выполнению заданий и подготовке к лабораторной работе

Лабораторная работа выполняется в соответствии с информацией, полученной на лекционном курсе, а также собранной студентом самостоятельно из предположенных источников. Полученные результаты обсуждаются и согласовываются с ведущим преподавателем.

Рекомендуемые источники

1. ГОСТ 26645-85 Отливки из металлов и сплавов. Допуски размеров, массы и припуски на механическую обработку
2. ГОСТ 3212-92 Комплекты модельные. Уклоны формовочные, стержневые знаки, допуски размеров

Основная литература

1. Материаловедение и технологии конструкционных материалов / О.А.Масанский, В.С.Казаков, А.М.Токмин, Л.А.Свечникова, Е.А.Астафьева. - Красноярск: Сиб. федер. ун-т, 2015 - 268 с. [Электронный ресурс]. URL: https://biblioclub.ru/index.php?page=book_view_red&book_id=435698

2. Выбор и способы изготовления заготовок для деталей машиностроения : учебник / Э.Р. Галимов, Е.П. Круглов, Н.Я. Галимова и др. ; Казанский федеральный университет, Набережночелнинский институт. - Казань : Издательство Казанского университета, 2016. - 266 с. : ил.,табл., схем. - Библиогр. в кн. - ISBN 978-5-00019-590-1 ; То же [Электронный ресурс]. - URL: <http://biblioclub.ru/index.php?page=book&id=480129>

Дополнительная литература

3. Солнцев Ю.П. Технология конструкционных материалов: Учебник для вузов/ Ю.П. Солнцев, Б.С. Ермаков, В.Ю. Пирайнен – СПб: ХИМИЗДАТ, 2006. -504 с., ил. [Электронный ресурс]. URL: https://biblioclub.ru/index.php?page=book_view_red&book_id=102721

4. Гини Э. Ч. Технология литейного производства. Специальные виды литья : учебник для вузов / Э. Ч. Гини, А. М. Зарубин, В. А. Рыбкин. - 3-е изд.,стереотип. - Москва : Академия, 2008. - 352 с.

Контрольные вопросы для самопроверки

1. Из каких материалов изготавливается модель при получении отливки по методу литья по выплавляемым моделям?
2. Что такое напуск?
3. Как определяются литейные уклоны?

Лабораторная работа №4

Разработка технологического процесса получения отливки методом литья в оболочковые формы

Цель работы:

Научиться составлять технологический процесс получения отливки по методу литья в оболочковые формы

Содержание работы

Освоение методики подготовки технической документации для технологического процесса литья в оболочковые формы.

Порядок выполнения работы

1. Ознакомиться с теоретическим материалом.
2. Получить индивидуальное задание.
3. По выданному заданию выполнить: чертёж отливки, модели, расчёт литниковой и вентиляционной системы.
4. Определить класс точности отливки, припуски на обработку, поверхность разъёма, литейные уклоны, величину литейной усадки.
5. Проанализировать полученные результаты и составить отчет.

Форма отчётности: отчёт по лабораторной работе должен содержать: цель работы, краткие теоретические сведения о решаемой задаче, описание работы в соответствии с порядком ее выполнения, выводы, чертёж детали, чертёж элементов проектирования отливки, чертёж отливки.

Рекомендации по выполнению заданий и подготовке к лабораторной работе

Лабораторная работа выполняется в соответствии с информацией, полученной на лекционном курсе, а также собранной студентом самостоятельно из предложенных источников. Полученные результаты обсуждаются и согласовываются с ведущим преподавателем.

Рекомендуемые источники

1. ГОСТ 26645-85 Отливки из металлов и сплавов. Допуски размеров, массы и припуски на механическую обработку
2. ГОСТ 3212-92 Комплекты модельные. Уклоны формовочные, стержневые знаки, допуски размеров

Основная литература

1. Материаловедение и технологии конструкционных материалов / О.А.Масанский, В.С.Казаков, А.М.Токмин, Л.А.Свечникова, Е.А.Астафьева. - Красноярск: Сиб. федер. ун-т, 2015 - 268 с. [Электронный ресурс]. URL: https://biblioclub.ru/index.php?page=book_view_red&book_id=435698

2. Выбор и способы изготовления заготовок для деталей машиностроения : учебник / Э.Р. Галимов, Е.П. Круглов, Н.Я. Галимова и др. ; Казанский федеральный университет, Набережночелнинский институт. - Казань : Издательство Казанского университета, 2016. - 266 с. : ил.,табл., схем. - Библиогр. в кн. - ISBN 978-5-00019-590-1 ; То же [Электронный ресурс]. - URL: <http://biblioclub.ru/index.php?page=book&id=480129>

Дополнительная литература

3. Солнцев Ю.П. Технология конструкционных материалов: Учебник для вузов/ Ю.П. Солнцев, Б.С. Ермаков, В.Ю. Пирайнен – СПб: ХИМИЗДАТ, 2006. -504 с., ил. [Электронный ресурс]. URL: https://biblioclub.ru/index.php?page=book_view_red&book_id=102721

4. Гини Э. Ч. Технология литейного производства. Специальные виды литья : учебник для вузов / Э. Ч. Гини, А. М. Зарубин, В. А. Рыбкин. - 3-е изд.,стереотип. - Москва : Академия, 2008. - 352 с.

Контрольные вопросы для самопроверки

1. Технологический процесс получения отливки в оболочковые формы?
2. Как определяется точность отливки?

Лабораторная работа №5

Разработка технологического процесса получения отливки методом литья в кокиль

Цель работы:

Научиться составлять технологический процесс получения отливки по методу литья в кокиль.

Содержание работы

Освоение методики подготовки технической документации для технологического процесса литья в кокиль.

Порядок выполнения работы

1. Ознакомиться с теоретическим материалом.
2. Получить индивидуальное задание.
3. По выданному заданию выполнить: чертёж отливки, элементы проектирования отливки, расчёт литниковой и вентиляционной системы, чертёж кокиля.
4. Определить класс точности отливки, припуски на обработку, поверхность разъёма кокиля, литейные уклоны, величину литейной усадки.
5. Проанализировать полученные результаты и составить отчет.

Форма отчётности: отчёт по лабораторной работе должен содержать: цель работы, краткие теоретические сведения о решаемой задаче, описание работы в соответствии с порядком ее выполнения, выводы, чертёж детали, чертёж элементов проектирования отливки, чертёж отливки, чертёж кокиля.

Рекомендации по выполнению заданий и подготовке к лабораторной работе

Лабораторная работа выполняется в соответствии с информацией, полученной на лекционном курсе, а также собранной студентом самостоятельно из предложенных источников. Полученные результаты обсуждаются и согласовываются с ведущим преподавателем.

Рекомендуемые источники

1. ГОСТ 26645-85 Отливки из металлов и сплавов. Допуски размеров, массы и припуски на механическую обработку
2. ГОСТ 3212-92 Комплекты модельные. Уклоны формовочные, стержневые знаки, допуски размеров

Основная литература

1. Материаловедение и технологии конструкционных материалов / О.А.Масанский, В.С.Казаков, А.М.Токмин, Л.А.Свечникова, Е.А.Астафьева. - Красноярск: Сиб. федер. ун-т, 2015 – 268 с. [Электронный ресурс]. URL: https://biblioclub.ru/index.php?page=book_view_red&book_id=435698

2. Выбор и способы изготовления заготовок для деталей машиностроения : учебник / Э.Р. Галимов, Е.П. Круглов, Н.Я. Галимова и др. ; Казанский федеральный университет, Набережночелнинский институт. - Казань : Издательство Казанского университета, 2016. - 266 с. : ил.,табл., схем. - Библиогр. в кн. - ISBN 978-5-00019-590-1 ; То же [Электронный ресурс]. - URL: <http://biblioclub.ru/index.php?page=book&id=480129>

Дополнительная литература

3. Солнцев Ю.П. Технология конструкционных материалов: Учебник для вузов/ Ю.П. Солнцев, Б.С. Ермаков, В.Ю. Пирайнен – СПб: ХИМИЗДАТ, 2006. -504 с., ил. [Электронный ресурс]. URL: https://biblioclub.ru/index.php?page=book_view_red&book_id=102721

4. Гини Э. Ч. Технология литейного производства. Специальные виды литья : учебник для вузов / Э. Ч. Гини, А. М. Зарубин, В. А. Рыбкин. - 3-е изд.,стереотип. - Москва : Академия, 2008. - 352 с.

Контрольные вопросы для самопроверки

1. Технологический процесс получения отливки в оболочковые формы?
2. Как определяется точность отливки?

9.2. Методические указания по выполнению курсового проекта (курсовой работы), контрольной работы, РГР, реферата

Учебным планом не предусмотрено.

10. ПЕРЕЧЕНЬ ИНФОРМАЦИОННЫХ ТЕХНОЛОГИЙ, ИСПОЛЬЗУЕМЫХ ПРИ ОСУЩЕСТВЛЕНИИ ОБРАЗОВАТЕЛЬНОГО ПРОЦЕССА ПО ДИСЦИПЛИНЕ

Информационно-коммуникативные технологии (ИКТ) используются для:

- получения информации при подготовке к занятиям;
- создания презентационного сопровождения занятий;
- работы в электронной информационной среде.

Стандартное лицензионное программное обеспечение:

1. Microsoft Imagine Premium: Microsoft Windows Professional 7.
2. Microsoft Office 2007 Russian Academic OPEN No Level.
3. Антивирусное программное обеспечение Kaspersky Security.
4. Adobe Reader.

11. ОПИСАНИЕ МАТЕРИАЛЬНО-ТЕХНИЧЕСКОЙ БАЗЫ, НЕОБХОДИМОЙ ДЛЯ ОСУЩЕСТВЛЕНИЯ ОБРАЗОВАТЕЛЬНОГО ПРОЦЕССА ПО ДИСЦИПЛИНЕ

<i>Вид занятия</i>	<i>Наименование аудитории</i>	<i>Перечень основного оборудования</i>	<i>№ Лк, ЛР, ПЗ</i>
Лк	Лекционная / семинарская аудитория	Учебная мебель	-
ЛР	Лаборатория сварочных технологий	Учебная мебель; Печь муфельная.	ЛР № 1...5
СР	Читальный зал № 1	Учебная мебель; 10-ПК i5-2500/Н67/4Gb (мониторTFT19 Samsung); принтер HP LaserJet P2055D	-

**ФОНД ОЦЕНОЧНЫХ СРЕДСТВ ДЛЯ ПРОВЕДЕНИЯ
ПРОМЕЖУТОЧНОЙ АТТЕСТАЦИИ ОБУЧАЮЩИХСЯ ПО ДИСЦИПЛИНЕ**

1. Описание фонда оценочных средств (паспорт)

№ компетенции	Элемент компетенции	Раздел	Тема	ФОС
ОПК-1	способность использовать основные закономерности, действующие в процессе изготовления машиностроительных изделий требуемого качества, заданного количества при наименьших затратах общественного труда	1. Способы получения заготовок 2. Получение заготовок методами литья	1.1. Выбор метода и способа получения заготовки 1.2. Общие принципы выбора заготовки 1.3. Классификация литых заготовок 1.4. Литейные сплавы 1.5. Основные положения к выбору способа литья 2.1. Изготовление отливок в песчаных формах 2.2. Литье в оболочковые формы 2.3. Литье по выплавляемым моделям 2.4. Литье в металлические формы (кокиль) 2.5. Центробежное литьё 2.6. Литье под давлением 2.7. Электрошлаковое литьё 2.8. Непрерывное литьё 2.9. Особенности изготовления отливок из различных сплавов 2.10. Дефекты отливок и их исправление	Экзаменационные вопросы
ПК-16	способность осваивать на практике и совершенствовать технологии, системы и средства машиностроительных производств, участвовать в разработке и внедрении оптимальных технологий изготовления машиностроительных изделий, выполнять мероприятия по выбору и эффективному использованию материалов, оборудования, инструментов, технологической оснастки, средств диагностики, автоматизации, алгоритмов и программ выбора и расчетов параметров технологических процессов для их реализации			

2. Экзаменационные вопросы

№ п/п	Компетенции		ЭКЗАМЕНАЦИОННЫЕ ВОПРОСЫ	№ и наименование раздела
	Код	Определение		
1.	ОПК-1	способность использовать основные закономерности, действующие в процессе изготовления машиностроительных изделий требуемого качества, заданного количества при наименьших затратах общественного труда	1. Выбор метода и способа получения заготовки 2. Общие принципы выбора заготовки 3. Классификация литых заготовок 4. Литейные сплавы 5. Основные положения к выбору способа литья	1. Способы получения заготовок 2. Получение заготовок методами литья
2.	ПК-16	способность осваивать на практике и совершенствовать технологии, системы и средства машиностроительных производств, участвовать в разработке и внедрении оптимальных технологий изготовления машиностроительных изделий, выполнять мероприятия по выбору и эффективному использованию материалов, оборудования, инструментов, технологической оснастки, средств диагностики, автоматизации, алгоритмов и программ выбора и расчетов параметров технологических процессов для их реализации	6. Изготовление отливок в песчаных формах 7. Литье в оболочковые формы 8. Литье по выплавляемым моделям 9. Литье в металлические формы (кокиль) 10. Центробежное литьё 11. Литье под давлением 12. Электрошлаковое литьё 13. Непрерывное литьё 14. Особенности изготовления отливок из различных сплавов 15. Дефекты отливок и их исправление	

3. Описание показателей и критериев оценивания компетенций

Показатели	Оценка	Критерии
<p>знать: <i>ОПК-1</i> - закономерности, действующие в процессе изготовления машиностроительных изделий; <i>ПК-16</i> - технологии, системы и средства машиностроительных производств, участвовать в разработке и внедрении оптимальных технологий изготовления машиностроительных изделий, мероприятия по выбору и эффективному использованию материалов, оборудования, инструментов, технологической оснастки, средств диагностики, автоматизации, алгоритмов и программ выбора и расчетов параметров технологических процессов для их реализации;</p> <p>уметь: <i>ОПК-1</i> - использовать основные закономерности, действующие в процессе изготовления машиностроительных изделий требуемого качества; <i>ПК-16</i> - осваивать на практике технологии, системы и средства машиностроительных производств, участвовать в разработке и внедрении оптимальных технологий изготовления машиностроительных изделий, мероприятия по выбору и эффективному использованию материалов, оборудования, инструментов, технологической оснастки, средств диагностики, автоматизации, алгоритмов и программ выбора и расчетов параметров технологических процессов для их реализации;</p> <p>владеть: <i>ОПК-1</i> - навыками использования основных закономерностей, действующие в процессе изготовления машиностроительных изделий требуемого качества. <i>ПК-16</i> - способностью осваивать на практике и совершенствовать технологии, системы и средства машиностроительных производств, участвовать в разработке и внедрении оптимальных технологий изготовления машиностроительных изделий, выполнять мероприятия по выбору и эффективному использованию материалов, оборудования, инструментов, технологической оснастки, средств диагностики, автоматизации, алгоритмов и программ выбора и расчетов параметров технологических процессов для их реализации.</p>	отлично	<ul style="list-style-type: none"> - даны исчерпывающие и обоснованные ответы на все поставленные вопросы; - ответы изложены грамотно, уверенно, логично, последовательно; - опираясь на усвоенные знания, четко увязывает научные положения с практической деятельностью; - свободно владеет основными понятиями дисциплины.
	хорошо	<ul style="list-style-type: none"> - даны полные, достаточно обоснованные ответы на поставленные вопросы; - твердо усвоил тему, грамотно и по существу излагает ее, опираясь на полученные знания; - не допускает существенных неточностей; - увязывает усвоенные знания с практической деятельностью; - владеет системой основных понятий дисциплины.
	удовлетворительно	<ul style="list-style-type: none"> - даны в основном правильные ответы на все поставленные вопросы, но без достаточного обоснования; - допускает несущественные ошибки и неточности; - испытывает затруднения в практическом применении полученных знаний; - слабо аргументирует научные положения; - частично владеет системой основных понятий дисциплины.
	не удовлетворительно	<ul style="list-style-type: none"> - допускает существенные ошибки и неточности при ответе на поставленные вопросы; - испытывает трудности в практическом применении полученных знаний; - не может аргументировать научные положения; - не владеет системой основных понятий дисциплины.

4. Методические материалы, определяющие процедуры оценивания знаний, умений, навыков и опыта деятельности

Дисциплина «Технология литейного производства» направлена на изучение основных проблем, связанных с машиностроительными производствами, приобретение умений решения задач по разработке обобщенных вариантов решения проблем машиностроительных производств, а также формирование навыков выбора на основе анализа вариантов оптимального прогнозируемого решения. Процесс прохождения дисциплины включает изучение научно-технической информации, отечественного и зарубежного опыта в области проектирования технологических процессов получения заготовок.

Изучение дисциплины «Технология литейного производства» предусматривает:

- лекции;
- лабораторные работы;
- самостоятельную работу;
- экзамен.

В ходе освоения раздела 1 «Способы получения заготовок» студенты должны изучить способы получения заготовок, а также методы и правила выбора способа получения заготовки в зависимости от условий конкретного производства.

В ходе освоения раздела 2 «Получение заготовок методами литья» студенты должны изучить технологии получения литых заготовок, ознакомиться с методами подготовки технической документации для получения.

Необходимо овладеть умениями разрабатывать обобщенные варианты решения проблем, связанных с машиностроительными производствами. Получить навыки выбора на основе анализа вариантов оптимального прогнозируемого решения.

В процессе изучения дисциплины рекомендуется обратить внимание на особенности проектирования технологических процессов с применением современного оборудования, а также на возможности автоматизации технологических процессов.

Овладение ключевыми понятиями является необходимым для корректного оперирования общепринятыми терминами при подготовке выпускной квалификационной работы.

При подготовке к экзамену рекомендуется особое внимание уделить вопросам выбора припусков на механическую обработку заготовок, назначению допусков на размеры, а также технологиям получения заготовок.

В процессе проведения лабораторных работ, происходит закрепление знаний о проблемах, связанных с машиностроительными производствами, приобретение умений решения задач по разработке обобщенных вариантов решения проблем машиностроительных производств, а также формирование навыков выбора на основе анализа вариантов оптимального прогнозируемого решения.

Самостоятельную работу необходимо начинать с ознакомления с предложенной основной и дополнительной литературой для последующего рассмотрения вопросов, связанных с производством заготовок.

Предусмотрено проведение аудиторных занятий в интерактивной, активной, инновационной формах с дискуссией в сочетании с внеаудиторной работой.

АННОТАЦИЯ
рабочей программы дисциплины
Технология литейного производства

1. Цель и задачи дисциплины

Целью изучения дисциплины является – формирование знаний и навыков использования технологий, систем и средств технического оснащения машиностроительных производств, для разработки и внедрения оптимальных технологических процессов изготовления изделий с эффективным использованием материалов, оборудования, инструментов, оснастки, средств диагностики, автоматизации, алгоритмов и программ.

Задачами изучения дисциплины являются:

- изучение основных проблем, связанных с машиностроительными производствами;
- решение задач, связанных с разработкой обобщенных вариантов решения проблем машиностроительных производств;
- формирование навыков выбора на основе анализа вариантов оптимального прогнозируемого решения.

2. Структура дисциплины

2.1. Распределение трудоёмкости по отдельным видам учебных занятий, включая самостоятельную работу: лекции – 17 часов; лабораторные работы – 51 час; самостоятельная работа – 85 часов.

Общая трудоёмкость дисциплины составляет 180 часов, 5 зачетных единиц.

2.2. Основные разделы дисциплины:

1. Способы получения заготовок.
2. Получение заготовок методами литья.

3. Планируемые результаты обучения (перечень компетенций)

Процесс изучения дисциплины направлен на формирование следующих компетенций:

ОПК-1 – способность использовать основные закономерности, действующие в процессе изготовления машиностроительных изделий требуемого качества, заданного количества при наименьших затратах общественного труда;

ПК-16 - способность осваивать на практике и совершенствовать технологии, системы и средства машиностроительных производств, участвовать в разработке и внедрении оптимальных технологий изготовления машиностроительных изделий, выполнять мероприятия по выбору и эффективному использованию материалов, оборудования, инструментов, технологической оснастки, средств диагностики, автоматизации, алгоритмов и программ выбора и расчетов параметров технологических процессов для их реализации.

4. Вид промежуточной аттестации: Экзамен.

*Протокол о дополнениях и изменениях в рабочей программе
на 20__-20__ учебный год*

1. В рабочую программу по дисциплине вносятся следующие дополнения:

2. В рабочую программу по дисциплине вносятся следующие изменения:

Протокол заседания кафедры № _____ от «___» _____ 20__ г.,
(разработчик)

Заведующий кафедрой _____
(подпись)

(Ф.И.О.)

**ФОНД ОЦЕНОЧНЫХ СРЕДСТВ ДЛЯ ТЕКУЩЕГО
КОНТРОЛЯ УСПЕВАЕМОСТИ ПО ДИСЦИПЛИНЕ**

1. Описание фонда оценочных средств (паспорт)

№ компетенции	Элемент компетенции	Раздел	Тема	ФОС
ОПК-1	способность использовать основные закономерности, действующие в процессе изготовления машиностроительных изделий требуемого качества, заданного количества при наименьших затратах общественного труда	1. Способы получения заготовок	1.1. Выбор метода и способа получения заготовки	Конспект лекций
			1.2. Общие принципы выбора заготовки	
			1.3. Классификация литых заготовок	
			1.4. Литейные сплавы	
			1.5. Основные положения к выбору способа литья	
ПК-16	способность осваивать на практике и совершенствовать технологии, системы и средства машиностроительных производств, участвовать в разработке и внедрении оптимальных технологий изготовления машиностроительных изделий, выполнять мероприятия по выбору и эффективному использованию материалов, оборудования, инструментов, технологической оснастки, средств диагностики, автоматизации, алгоритмов и программ выбора и расчетов параметров технологических процессов для их реализации	2. Получение заготовок методами литья	2.1. Изготовление отливок в песчаных формах	Конспект лекций; Отчет по ЛР №2
			2.2. Литье в оболочковые формы	Конспект лекций; Отчет по ЛР №1
			2.3. Литье по выплавляемым моделям	Конспект лекций; Отчет по ЛР №3
			2.4. Литье в металлические формы (кокиль)	Конспект лекций; Отчет по ЛР №4
			2.5. Центробежное литьё	Конспект лекций
			2.6. Литье под давлением	Конспект лекций; Отчет по ЛР №5
			2.7. Электрошлаковое литьё	Конспект лекций
			2.8. Непрерывное литьё	
			2.9. Особенности изготовления отливок из различных сплавов	
			2.10. Дефекты отливок и их исправление	

2. Описание показателей и критериев оценивания компетенций

Показатели	Оценка	Критерии
<p>знать: <i>ОПК-1</i> - закономерности, действующие в процессе изготовления машиностроительных изделий; <i>ПК-16</i> - технологии, системы и средства машиностроительных производств, участвовать в разработке и внедрении оптимальных технологий изготовления машиностроительных изделий, мероприятия по выбору и эффективному использованию материалов, оборудования, инструментов, технологической оснастки, средств диагностики, автоматизации, алгоритмов и программ выбора и расчетов параметров технологических процессов для их реализации;</p> <p>уметь: <i>ОПК-1</i> - использовать основные закономерности, действующие в процессе изготовления машиностроительных изделий требуемого качества; <i>ПК -16</i> - осваивать на практике технологии, системы и средства машиностроительных производств, участвовать в разработке и внедрении оптимальных технологий изготовления машиностроительных изделий, мероприятия по выбору и эффективному использованию материалов, оборудования, инструментов, технологической оснастки, средств диагностики, автоматизации, алгоритмов и программ выбора и расчетов параметров технологических процессов для их реализации;</p>	<p>зачтено</p>	<ul style="list-style-type: none"> - даны исчерпывающие и обоснованные ответы на все поставленные вопросы; - ответы изложены грамотно, уверенно, логично, последовательно; - опираясь на усвоенные знания, четко увязывает научные положения с практической деятельностью; - свободно владеет основными понятиями дисциплины.
<p>владеть: <i>ОПК-1</i> - навыками использования основных закономерностей, действующие в процессе изготовления машиностроительных изделий требуемого качества. <i>ПК-16</i> - способностью осваивать на практике и совершенствовать технологии, системы и средства машиностроительных производств, участвовать в разработке и внедрении оптимальных технологий изготовления машиностроительных изделий, выполнять мероприятия по выбору и эффективному использованию материалов, оборудования, инструментов, технологической оснастки, средств диагностики, автоматизации, алгоритмов и программ выбора и расчётов параметров технологических процессов для их реализации.</p>	<p>не зачтено</p>	<ul style="list-style-type: none"> - допускает существенные ошибки и неточности при ответе на поставленные вопросы; - испытывает трудности в практическом применении полученных знаний; - не может аргументировать научные положения; - не владеет системой основных понятий дисциплины.

Программа составлена в соответствии с федеральным государственным образовательным стандартом высшего образования по направлению подготовки 15.03.05 Конструкторско-технологическое обеспечение машиностроительных производств от 11 августа 2016 г № 1000

для набора 2015 года: и учебным планом ФГБОУ ВО «БрГУ» для очной формы обучения от «03» июля 2018г. № 413,

для набора 2016 года: и учебным планом ФГБОУ ВО «БрГУ» для очной формы обучения от «06» октября 2016 г. № 684,

для набора 2017 года: и учебным планом ФГБОУ ВО «БрГУ» для очной формы обучения от «06» марта 2017 г. № 125,

для набора 2018 года и учебным планом ФГБОУ ВО «БрГУ» для очной формы обучения от «12» марта 2018г. № 130.

Программу составил:

Сурьев А.А., доцент кафедры МиТ, канд. техн. наук. _____

Рабочая программа рассмотрена и утверждена на заседании кафедры МиТ от «11» декабря 2018 г., протокол № 6

И.о. заведующего кафедрой МиТ _____ Е.А. Слепенко

СОГЛАСОВАНО:

И.о. заведующего выпускающей кафедрой МиТ _____ Е.А. Слепенко

Директор библиотеки _____ Т.Ф. Сотник

Рабочая программа одобрена методической комиссией факультета МФ от «14» декабря 2018 г., протокол № 4

Председатель методической комиссии факультета МФ _____ Г.Н. Плеханов

СОГЛАСОВАНО:

Начальник учебно-методического управления _____ Г.П. Нежевец

Регистрационный № _____